

Guarantee card
Garantiekarte
Carte de garantie
Certificato di garanzia
Tarjeta de garantía
Garantiekarte
Certificado de garantía
Garantibevís
Garantibevís
Takuutodistus
Garantibevís
Certificat de garanție
Záruční list
Garancialevél

Karta Gwarancyjna
Garancijski list
Πιστοποιητικό εγγύησης
Garanti certifikasi
Záručný list
Гаранционная карта
Гарантійний талон
Гарантийный сертификат
شهادة الضمان
保修证书
ضمانتنامه
Garancijska karta

Stamp and signature of dealer
Stempel und Unterschrift des Händlers
Cachet et signature du commerçant
Timbro e firma del rivenditore
Sello y firma del proveedor
Stempel en handtekening van de handelaar
Carimbo e firma do revendedor
Selgerens stempel og underskrift
Återförsäljarens stämpel och namnteckninge
Myyjän leima ja allekirjoitus
Forhandlerens stempel og underskrift
Eladó pecsétje és aláírása
razítka a podpis prodejce
Tampila i semnătura vânzătorului
Pieczęć i podpis sprzedawcy
Σφραγίδα και υπογραφή του πωλητή
Saticının mühür ve imzası
Pečat i potpis dobavljača
Razítka a podpis predajca
Подпис и печат на продавача
Печатка и підпис продавця
Печать и подпись продавца
خدم و توقيع البائع
經銷商蓋章
مهر و امضای فروشنده
Pečat i potpis distributera

OPERATING INSTRUCTIONS
BEDIENUNGSANLEITUNG
INSTRUCTIONS POUR L'UTILISATION
ISTRUZIONI PER L'USO
INSTRUCCIONES DE EMPLEO
GEBRUIKSAANWIJZING
INSTRUÇÕES DE FUNCIONAMENTO
BRUKSANVISNING
BRUKSANVISNING
KÄYTTÖOHJEET
BRUGSANVISNING
HASZNÁLATI UTASÍTÁS
NÁVOD K POUŽITÍ ŽEHLIČKY NA VLASY
INSTRUCȚIUNI DE OPERARE
INSTRUKCJA UŻYCIA
ΟΔΗΓΙΕΣ ΧΡΗΣΗΣ
KULLANIM TALİMATLARI
UPUTSTVO ZA UPOTREBU
NÁVOD NA POUŽITIE ŽEHLIČKY NA VLASY
ИНСТРУКЦИЯ ЗА ЕКСПЛОАТАЦИЯ
ІНСТРУКЦІЯ З ЕКСПЛУАТАЦІЇ
ІНСТРУКЦІЯ ПО ЕКСПЛУАТАЦІИ
تعليمات الاستعمال
使用说明
دستور العمل مصرف
UPUTE ZA UPORABU

Hair Straightener
Haarglätter
Lisseur
Piastra stiracapelli
Plancha alisadora de cabello
Straightener
Secador
Rettetang
Plattång
Hiustensuoristin
Hårglatningsplader
Hajformázó vas
Žehlička na vlasy

Placă de întins părul
Płyta do wygładzania włosów
Πλάκα σιδερώματος μαλλιών
Sac utuleme aparati
Presa za kosu
Žehlička na vlasy
Преса за коса
Плита для выпрямления
Распрямитель для волос
صفیحة كى الشعر السیرامیکی بنظام الصفايح المتحركة
直发器
اتوي موي حرفه اي
Pegla za kosu

UK
CA

CE

Made by Ligo Electric SA - Via Ponte Laveggio, 9
6853 Ligonetto / Mendrisio - Switzerland
Valera is a registered trademark
of LIGO PATENTS SA - Switzerland

Type 101..
102..

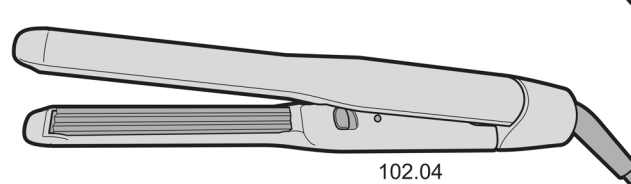
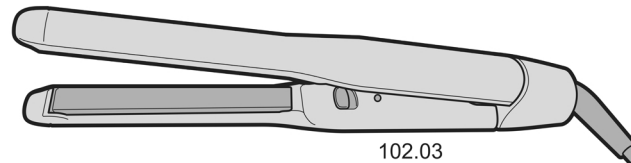
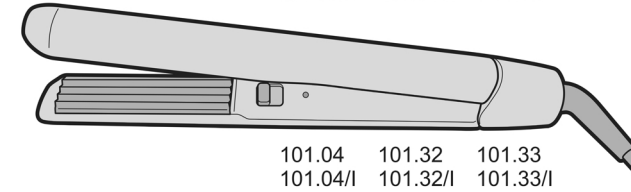
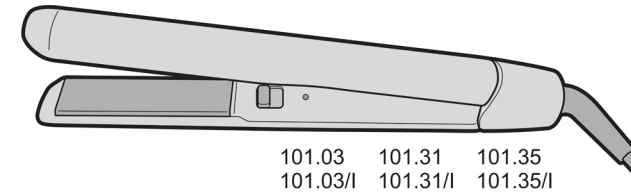
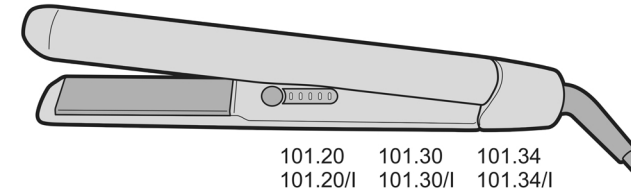

EN	Hair Straightener	6
DE	Haarglätter	9
FR	Lisseur	12
IT	Piastra stiracapelli	15
ES	Plancha alisadora de cabello	18
NL	Straightener	21
PT	Secador	24
NO	Rettetang	27
SV	Plattång	30
FI	Hiustensuoristin	33
DA	Hårglatningsplader	36
HU	Hajformázó vas	39
CS	Žehlička na vlasy	42
RO	Placă de întins părul	45
PL	Płyta do wygładzania włosów	48
EL	Πλάκα σιδερώματος μαλλιών	51
TR	Sac utuleme aparati	54
SR	Presa za kosu	57
SK	Žehlička na vlasy	60
BG	Преса за коса	63
UK	Плита для выпрямления	66
RU	Распрямитель для волос	69
AR	صفیحة كى الشعر السیرامیکی بنظام الصفايح المتحركة	72
ZH	直发器	75
FA	اتوي موي حرفه اي	80
HR	Pegla za kosu	81



OPERATING INSTRUCTIONS - Original instructions

Type 101.20, 101.20/I, 101.03, 101.03/I, 101.04, 101.04/I, 101.30, 101.30/I, 101.31, 101.31/I, 101.32, 101.32/I, 101.33, 101.33/I, 101.34, 101.34/I, 101.35, 101.35/I, 102.03, 102.04
Read these instructions carefully before using the appliance - Available also on www.valera.com

CAUTION

- Important: In order to guarantee additional protection, it is recommended that a differential breaker with an intervention current not greater than 30 mA is installed in the electrical system which feeds the device. For further information, contact a qualified electrician.
- Make sure the unit is perfectly dry before using it.
-  **WARNING:** Do not use this near bathtubs, showers, basins or other vessels containing water.
- This appliance can be used by children from 8 years of age and over, and by persons with limited physical, sensory or mental abilities or who lack the relevant experience and knowledge, if they are suitably supervised or have been educated to use the appliance safely and made aware of the associated risks.
- Do not allow children to play with the appliance.
- Children must not perform cleaning and maintenance procedures unless supervised.
- Burn hazard. Keep the appliance out of reach from young children, particularly during use and cool down.
- Prevent the hot surface on the unit from coming into contact with the face, neck or any other parts of the body. Hold the device by the handle.
- When the appliance is connected to the power supply, never leave it unattended.
- Allow the metal parts to cool down before touching them.
- If the supply cord is damaged, it must be replaced by the manufacturer, its service agent or a similarly qualified person in order to avoid a hazard. Do not use your unit if it is not working properly. Do not try to repair this electrical unit yourself, rather contact an authorized technician.
- When the appliance is used in a bathroom, unplug it after use since the proximity of water presents a hazard even when the appliance is switched off.
- Only connect this unit to alternating current and check that the mains supply voltage corresponds to that indicated on the unit.
- **Never immerse this unit in water or other liquids.**
- **Do not put this unit down where it could fall into water or other liquids.**
- **Do not try to pull any electrical appliance out when it has fallen into water - disconnect the plug from the power socket immediately.**
- Make sure the unit is perfectly dry before using it.
- Always place the appliance on a heat-resistant, stable flat surface.
- After use always switch the unit off and remove the plug from the power supply socket. Do not pull on the wire to remove the plug from the power supply socket. Do not pull the plug out of the power supply socket when your hands are wet.

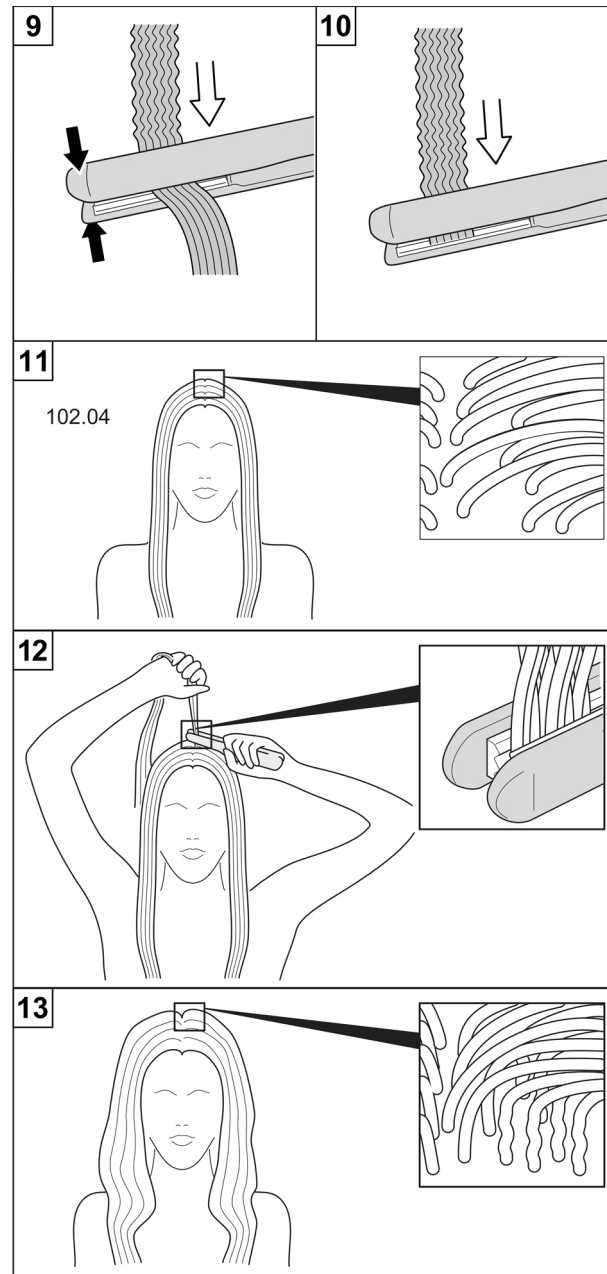
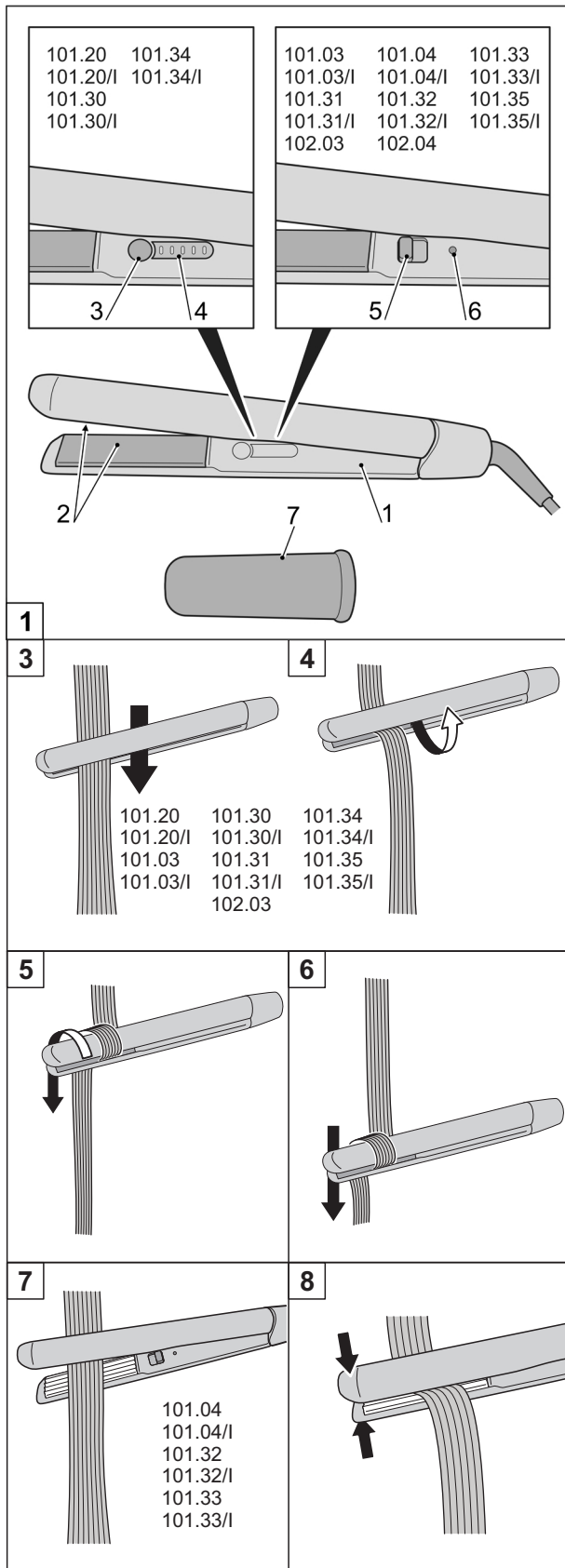

Service Centers

CH VALERA - Service
Via Ponte Lavaggio, 9
6853 Ligornetto / Mendrisio

Other countries www.valera.com/service

Mod. Nr.

Date of purchase Kaufdatum Date d'achat Data d'acquistu Fecha de adquisición Datum aankoop Data de compra Innkjøpsdato Inkøpsdatum	Ostopäivämäärä Købsdato Eladáás dátuma Datum prodeje Data cumpărării Data zakupu Ημερομηνία αγοράς Satın alma tarihi Datum nabavke	Dátum nákupu Дата на закупуване Дата покупки تاريخ الشراء تاريخ خرید Datum kupnje
--	--	--

Name and full address of purchaser
Name und vollständige Anschrift des Käufers
Nom et adresse complète de l'acheteur
Nome e indirizzo completo dell'acquirente
Nombre y dirección completa del comprador
Naam en adres van de consument
Nome e endereço do cliente
Kjøperens fullstendige navn og adresse
Køperens navn och fullständig adress
Ostajan nimi ja täydellinen osoite
Køberens fulde navn og adresse
Vevőneve és teljes címe
Jméno a adresa zákazníka
Numele i adresa completă a cumpărătorului
Nazwisko oraz pełny adres kupującego
Όνομα επίλυμο και πλήρης διεύθυνση του αγοραστή
Alicinin tam ismi ve adresi
Ime i adresa dobavljača
Meno a celá adresa kupujúceho/zákazníka
Име, фамилия и пълен адрес на купувача
Прізвище, ім'я, по батькові і повна адреса покупця
Фамилия/имя и полный адрес покупателя
اسم المشتري وعنوانه الكامل
购买人完整姓名和地址
نام و نشانی کامل خریدار
Ime i adresa kupca

- Always allow the unit to cool before putting it away and never wrap the cord around the unit.
- Check that the cord has not been damaged from time to time.
- Prevent the cord from coming into contact with the metal parts while these are still hot.
- Use the unit on dry hair.
- Do not use this unit on wigs that have synthetic hair.
- The elements used to pack the unit (plastic bags, cardboard box, etc.) must be kept out of reach of children as they are a potential danger to them.
- This unit must only be used for the purposes for which it is expressly intended. Any other use is to be considered improper and therefore dangerous. The manufacturer accepts no responsibility for damage caused by improper or erroneous use.
- Do not use hair spray while the unit is running.
- Keep the plates clean and free of dust, hair spray, styling gel, etc.
- To avoid dangerous overheating, it is advisable to unwind the entire length of the cord.
- The A-weighted sound pressure level of the hair straighteners for professional use is below 70 dB(A).
- Designation of the appliance (see technical product specifications)

HAND-HELD HAIR STRAIGHTENER FOR PROFESSIONAL USE

OPERATING INSTRUCTIONS

Parts (Fig. 1)

1. Appliance
2. Straightening plates
3. ON-OFF and temperature control switch (Type 101.20, 101.20/I, 101.30, 101.30/I, 101.34, 101.34/I)
4. Display (Type 101.20, 101.20/I, 101.30, 101.30/I, 101.34, 101.34/I)
5. ON-OFF switch (Type 101.03, 101.03/I, 101.04, 101.04/I, 101.31, 101.31/I, 101.32, 101.32/I, 101.33, 101.33/I, 101.35, 101.35/I, 102.03, 102.04)
6. ON-OFF indicator light (Type 101.03, 101.03/I, 101.04, 101.04/I, 101.31, 101.31/I, 101.32, 101.32/I, 101.33, 101.33/I, 101.35, 101.35/I, 102.03, 102.04)
7. Thermocap accessory

Switching the appliance on and off

Type 101.20, 101.20/I, 101.30, 101.30/I, 101.34, 101.34/I

To switch the appliance on, simply plug it in to an electrical socket, then press and hold the ON-OFF switch (fig. 1, ref. 3) for one second. Appliance power-on is indicated by a short beep.

To switch it off, press and hold the ON-OFF button (fig. 1, ref. 3) for 2 seconds again and remove the plug from the socket. Power-off is indicated by a beep.

Type 101.03, 101.03/I, 101.04, 101.04/I, 101.31, 101.31/I, 101.32, 101.32/I, 101.33, 101.33/I, 101.35, 101.35/I, 102.03, 102.04

To switch on the appliance, simply plug it into a mains power socket and set the switch (fig. 1, ref. 5) to I. To switch it off, set the switch (fig. 1, ref. 5) to 0 and unplug it.

Temperature settings

Only for Type 101.20, 101.20/I, 101.30, 101.30/I, 101.34, 101.34/I

To select the temperature setting, after switching on the appliance press the ON-OFF button one or more times (fig. 1, ref. 3) until the desired temperature appears on the display (fig. 1, ref. 4). The set value flashes until the selected temperature has been reached.

You can choose different temperatures according to hair type, from the minimum setting of 120°C (250°F) to a maximum of 230°C (450°F).

Wait for the selected temperature to be reached, then begin styling the hair.

AUTOMATIC DEACTIVATION OF SAFETY and "HOT" FUNCTION

Only for Type 101.20, 101.20/I, 101.30, 101.30/I, 101.34, 101.34/I

The appliance switches off automatically 60 minutes after it was switched on or after the last temperature setting was selected.

When this time has elapsed, 5 beeps will sound to indicate that the appliance is switching itself off. While these beeps are sounding, if you want to carry on using the appliance for another 60 minutes, press the ON-OFF button (fig. 1, ref. 3).

When the 60-minute period has elapsed, if the power button (fig. 1, ref. 3) is not activated again, a longer beep (2 sec.) indicates that the appliance has switched off and the straightening plates (fig. 1, ref. 2) begin to cool down; the temperature of 120°C (250°F) flashes on the display until the metal plates have cooled enough that they would not cause burns on contact. ("HOT" function).

MEMORY FUNCTION

Only for Type 101.20, 101.20/I, 101.30, 101.30/I, 101.34, 101.34/I

When the appliance is switched off, the last temperature setting is stored in the memory and remains active the next time it is switched on.

ION FUNCTION

Only for Type 101.20/I, 101.03/I, 101.04/I, 101.30/I, 101.31/I, 101.32/I, 101.33/I, 101.34/I, 101.35/I

This product also has the "ION" function, which is always active during operation. The appliance produces a flow of negative ions.

The ion generator may emit a slight humming noise, but this is perfectly normal.

What are ions?

Ions are electrically charged particles found in nature. Negatively charged ions help to purify the air by neutralizing the positively charged ions that, by contrast, reduce its quality by retaining in the atmosphere many polluting agents.

An abundance of negatively charged ions can be found after a thunder storm or at the seaside or in the mountains, close to waterfalls and waterways where the feeling of well-being is due to the increased presence of pure, natural, revitalizing air.

Improved hydration of hair

Negatively charged ions help to maintain the proper hydration of your hair.

Conditioning effect on the hair

Improved hydration assists with the conditioning of your hair, has a regenerating effect and makes it softer and easier to comb, with greater volume and shine.

No electrostatic charge or "fly away"

Negatively charged ions help to reduce static electricity, the "fly away" effect and unwanted frizzles.

Important: never leave the appliance unattended when it is turned on.

OPERATING TIPS

- Recommended temperatures:
up to 150°C (305°F) for fine, straight and coloured hair
up to 180°C (360°F) for fine, wavy hair
up to 230°C (450°F) for thick, curly hair
- Hair that has just been washed and dried can be styled better.
- The first few times you use this unit it is advisable to practice on small areas of your hair.

Type 101.20, 101.20/I, 101.03, 101.03/I, 101.30, 101.30/I, 101.31, 101.31/I, 101.34, 101.34/I, 101.35, 101.35/I, 102.03

This appliance is designed to smooth, straighten and style your hair, leaving shinier. To use the appliance proceed as follows: let the appliance heat until it reaches the desired temperature. Separate your hair into sections about 5 cm wide. Put one section at a time between the smoothing irons and close the irons by exerting force on the handles.

To obtain a **straightening effect**: slide the irons slowly through your hair from the roots to the ends (fig.3). If necessary repeat this operation until the required effect is created.

To obtain **tight or loose curls** proceed as shown in figures 4, 5, 6.

Let your hair cool before combing or brushing.

Please note: prolonged and repeated use of the appliance at high temperatures may result in a long-term straightened effect. This means each individual hair will struggle to regain its natural wave.

Only for Type 101.04, 101.04/I, 101.32, 101.32/I, 101.33, 101.33/I

To create the "Crimped" effect, take a section of hair and place it between the plates, starting from the root. (fig. 7). Hold the plates over each section for a few seconds. (Fig. 8). For a continuous ridged effect, place the plate on the last ridge of the previous section. (Fig. 9,10). Leave as is for a sharp finish. For a softer effect loosen with your fingers or brush for more volume.

Only for Type 102.04

This appliance was designed to give your hairstyle extra volume by lifting hair naturally, at the root.

This increase in volume is achieved through the creation of a wave at the very root of the hair (right next to the scalp).

Please take the following advice into account when using the appliance:

- Brush hair and separate it into 2 cm sections.
- If you decide to begin working at the top of the head (fig. 11), the hair next to the parting should not be styled using the appliance. This will ensure that the uppermost layer of hair remains smooth, hiding the slightly crimped effect of the layers underneath (fig. 13).
- Place the first section of hair between the plates (fig. 1, ref. 2), making sure the appliance is as close to the hair root as possible (fig. 12).
- Keep the plates pressed together for approximately 2/3 seconds.
- Continue working on the remaining sections of hair.
- Brush hair gently once you have finished.

Thermocap accessory

The ThermoCap accessory (fig. 1, ref. 7) is a silicone protection cap for the straightening plates (fig. 1, ref. 2) providing heat protection for safe and immediate storage after use.

CLEANING AND MAINTENANCE

Always remove the plug from the power socket before beginning to clean the unit!

Let it cool completely before cleaning it.

This unit can be cleaned using a damp cloth, but it must never be immersed in water or any other liquid!

This appliance conforms to European Directives 2014/30/EU, 2014/35/EU, 2011/65/EU, (EU) 2015/863, 2009/125/EC, 2012/19/EU and Regulation (EC) No. 1275/2008.



GUARANTEE

VALERA guarantees the appliance you have bought at following conditions:

1. The guarantee conditions for this appliance are as defined by our dealer in the country of sale. In Switzerland and the countries of the European Union, the warranty period is 24 months if the final purchaser is a private person (domestic use) and 12 months if the final purchaser is a company or business or professional (professional use). The guarantee period starts from the date of purchase as stated on the present guarantee card regularly filled out and stamped by the dealer or on the sale's invoice.
2. The guarantee is applicable only against submission of the present guarantee card or the sale's invoice.
3. The guarantee covers the elimination of all defects arisen during the guarantee period resulting from proven faults in material or workmanship. The elimination of the defects will be made either by repairing the appliance or exchanging it. The guarantee does not cover any damage arising from incorrect connection to the power supply, improper use, breakage, normal wear and non-compliance with the Instructions for Use.
4. All other claims of any nature, including those for eventual damages outside of the appliance, are excluded, unless our liability is legally mandatory.
5. The guarantee service is carried out free of charge; it does not affect the expiry date of the guarantee.
6. The guarantee becomes void if repairs are undertaken by unauthorized persons.

For UK only: this guarantee in no way affects your rights under statutory law.

In case of defect, please return the appliance well packed and together with the guarantee card regularly dated and stamped to one of our Valera Service Centres or to the dealer who will send it to the official importer for the guarantee service.



The symbol  on the product or on its packaging indicates that this product may not be treated as household waste. Instead it shall be handed over to the applicable collection point for the recycling of electrical and electronic equipment. By ensuring this product is disposed of correctly, you will help prevent potential negative consequences for the environment and human health, which could otherwise be caused by inappropriate waste handling of this product. For more detailed information about recycling of this product, please contact your local city office, your household waste disposal service or the shop where you purchased the product.

BEDIENUNGSANLEITUNG - Originalbedienungsanleitung

Type 101.20, 101.20/I, 101.03, 101.03/I, 101.04, 101.04/I, 101.30, 101.30/I, 101.31, 101.31/I, 101.32, 101.32/I, 101.33, 101.33/I, 101.34, 101.34/I, 101.35, 101.35/I, 102.03, 102.04

Bitte lesen Sie die folgende Bedienungsanleitung vor dem Gebrauch des Gerätes aufmerksam durch.

Verfügbar auch auf www.valera.com

SICHERHEITSHINWEISE

- Wichtig: als zusätzlicher Schutz wird die Installation einer Fehlerstromschutzeinrichtung (RCD) mit einem Bemessungsauslösestrom von nicht mehr als 30 mA im Badezimmerstromkreis empfohlen. Lassen Sie sich von Ihrem Elektroinstallateur beraten.
- Stellen Sie sicher, dass das Gerät völlig trocken ist, bevor Sie es benutzen.



- **ACHTUNG:** Benutzen Sie dieses Gerät nicht in der Nähe von Badewannen, Waschbecken oder sonstigen mit Wasser gefüllten Behältern.
- Diese Geräte können von Kindern ab 8 Jahren sowie von Personen mit reduzierten physischen, sensorischen oder mentalen Fähigkeiten oder Mangel an Erfahrung und/oder Wissen benutzt werden, wenn sie beaufsichtigt oder bzgl. des sicheren Gebrauchs des Gerätes unterwiesen wurden und die daraus resultierenden Gefahren verstanden haben.
- Kinder dürfen nicht mit dem Gerät spielen.
- Reinigung und Wartung dürfen nicht durch Kinder durchgeführt werden, es sei denn sie sind beaufsichtigt.
- Verbrennungsgefahr. Bewahren Sie das Gerät außerhalb der Reichweite kleiner Kinder auf. Dies gilt insbesondere für die Zeit der Nutzung und Abkühlung.
- Vermeiden Sie, heiß gewordene Teile des Geräts mit dem Gesicht, dem Hals oder anderen Körperteilen zu berühren. Halten Sie das Gerät stets an seinem Griff.
- Das an das Stromnetz angeschlossene Gerät niemals unbeaufsichtigt lassen.
- Lassen Sie die Metallteile erst abkühlen, bevor Sie sie berühren.
- Verwenden Sie Ihr Gerät nicht, wenn eine Störung aufgetreten ist. Versuchen Sie niemals, das Gerät selbst zu reparieren, sondern wenden Sie sich an einen Techniker. Wenn die Netzanschlussleitung dieses Gerätes beschädigt wird, muss sie durch den Hersteller oder seinen Kundendienst oder eine ähnlich qualifizierte Person ersetzt werden, um Gefährdungen zu vermeiden.
- Wenn das Gerät in einem Badezimmer benutzt wird, ziehen Sie den Netzstecker, wenn Sie es nicht mehr benutzen, da die Nähe von Wasser auch bei ausgeschaltetem Gerät eine Gefahr darstellt.
- Betreiben Sie das Gerät ausschließlich mit Wechselstrom und prüfen Sie, dass die Versorgungsspannung mit der auf dem Gerät angegebenen übereinstimmt.
- **Tauchen Sie das Gerät nicht in Wasser oder andere Flüssigkeiten.**
- **Legen Sie das Gerät nicht an einem Ort ab, von dem es in Wasser oder andere Flüssigkeiten fallen könnte.**
- **Versuchen Sie nicht, ein in Wasser gefallenes Gerät wieder herauszunehmen, bevor Sie nicht den Netzstecker gezogen haben!**

- Das Gerät stets auf einer hitzebeständigen, stabilen und flachen Oberfläche ablegen.
- Ziehen Sie nach Gebrauch Ihres Gerätes stets den Netzstecker, wobei Sie nicht an der Geräteschnur ziehen sollten.
- Ziehen Sie den Netzstecker nicht mit nassen Händen aus der Steckdose.
- Lassen Sie das Gerät erst abkühlen, bevor Sie es weglegen und wickeln Sie niemals das Kabel um das Gerät. Kontrollieren Sie von Zeit zu Zeit, dass das Kabel nicht beschädigt ist.
- Vermeiden Sie, dass das Kabel mit noch heißen Metallteilen des Geräts in Berührung kommt.
- Verwenden Sie das Gerät stets auf trockenem Haar.
- Verwenden Sie das Gerät nicht für Perücken aus Kunsthaar.
- Verpackungsteile des Gerätes (Plastiktüten, Kartons, usw.) nicht in Reichweite von Kindern lassen. Sie stellen eine potentielle Gefahr dar.
- Dieses Gerät darf nur für solche Zwecke benutzt werden, für die es eigens entwickelt wurde. Jeder bestimmungsfremde Gebrauch stellt eine potentielle Gefahr dar. Der Hersteller haftet nicht für durch Missbrauch eventuell verursachte Schäden.
- Verwenden Sie keine Sprays, während das Gerät eingeschaltet ist.
- Halten Sie die Platten von Staub, Haarspray, Haargel usw. sauber.
- Strecken Sie das Kabel auf seine ganze Länge aus, da es sonst zu einer gefährlichen Überhitzung kommen kann.
- Der Schalldruckpegel liegt bei den professionellen Glätteisen unter 70 dB (A).
- Gerätebezeichnung (siehe technische Produktdaten)
HAND-HELD HAIR STRAIGHTENER FOR PROFESSIONAL USE
Übersetzung:
HAND-HAARGLÄTTER FÜR PROFESSIONELLEN EINSATZ

GEBRAUCHSANLEITUNG

Geräteteile (Abb. 1)

1. Gerät
2. Heizplatten
3. ON/OFF-Schalter und Temperatureinstellung (Type 101.20, 101.20/I, 101.30, 101.30/I, 101.34, 101.34/I)
4. Display (Type 101.20, 101.20/I, 101.30, 101.30/I, 101.34, 101.34/I)
5. ON-OFF Schalter (Type 101.03, 101.03/I, 101.04, 101.04/I, 101.31, 101.31/I, 101.32, 101.32/I, 101.33, 101.33/I, 101.35, 101.35/I, 102.03, 102.04)
6. ON/OFF-Leuchtanzeige (Type 101.03, 101.03/I, 101.04, 101.04/I, 101.31, 101.31/I, 101.32, 101.32/I, 101.33, 101.33/I, 101.35, 101.35/I, 102.03, 102.04)
7. Thermocap

Gerät ein- und ausschalten

Type 101.20, 101.20/I, 101.30, 101.30/I, 101.34, 101.34/I
Um das Gerät einzuschalten, den Stecker in die Steckdose stecken und den ON-OFF-Schalter eine Sekunde lang drücken (Abb. 1, Pos. 3). Bei Einschaltung des Geräts ertönt ein kurzes akustisches Signal.
Zum Ausschalten den ON-OFF-Schalter (Abb. 1, Pos. 3) erneut für 2 Sekunden drücken und den Netzstecker ziehen. Bei der Ausschaltung ertönt ein akustisches Signal.

Type 101.03, 101.03/I, 101.04, 101.04/I, 101.31, 101.31/I, 101.32, 101.32/I, 101.33, 101.33/I, 101.35, 101.35/I, 102.03, 102.04

Zur Einschaltung des Geräts einfach den Stecker in die Steckdose stecken und den Schalter (Abb. 1, Ref. 5) auf I stellen. Zum Ausschalten den Schalter (Abb. 1, Ref. 5) auf 0 stellen und den Stecker aus der Steckdose ziehen.

Temperaturwahl

Nur für Type 101.20, 101.20/I, 101.30, 101.30/I, 101.34, 101.34/I

Betätigen Sie zur Auswahl der Betriebstemperatur nach

dem Einschalten des Gerätes einmal oder mehrmals die ON/OFF-Taste (Abb. 1, Ref. 3), bis am Display (Abb. 1, Ref. 4) die gewünschte Temperatur angezeigt wird. Der eingestellte Wert blinkt solange, bis die gewählte Temperatur erreicht ist.

Je nach zu behandelndem Haartyp können unterschiedliche Temperatureinstellungen von mindestens 120 °C (250 °F) bis maximal 230 °C (450 °F) gewählt werden.

Warten Sie, bis das Gerät die angewählte Temperatur erreicht; danach können Sie Ihr stylen.

AUTOMATISCHE SICHERHEITSABSCHALTUNG UND "HOT"-FUNKTION

Nur für Type 101.20, 101.20/I, 101.30, 101.30/I, 101.34, 101.34/I

Das Gerät schaltet sich 60 Minuten nach der Einschaltung oder letzten Temperatureinstellung automatisch ab.

Nach Ablauf dieser Zeit weisen 5 akustische Signale auf die bevorstehende Abschaltung des Geräts hin. Möchten Sie den Betrieb um weitere 60 Minuten verlängern, drücken Sie die ON/OFF-Taste (Abb. 1, Ref. 3), während die akustischen Signale ertönen.

Wird nach Ablauf der 60 Minuten die Einschalttaste (Abb. 1, Ref. 3) nicht erneut betätigt, zeigt ein längeres akustisches Signal (2 Sek.) die Abschaltung des Geräts an und die Glätteisen (Abb. 1, Ref. 2) beginnen sich abzukühlen; am Display blinkt die Temperatur von 120 °C (250 °F), bis die Temperatur soweit abgekühlt ist, dass man sich nicht mehr an den Metallplatten verbrennen kann. (Funktion „HOT“)

SPEICHERFUNKTION

Nur für Type 101.20, 101.20/I, 101.30, 101.30/I, 101.34, 101.34/I

Bleibt die zuletzt eingestellte Temperatur beim Abschalten des Gerätes gespeichert und wird bei der nächsten Einschaltung direkt angewählt.

FUNKTION ION

Nur für Type 101.20/I, 101.03/I, 101.04/I, 101.30/I, 101.31/I, 101.32/I, 101.33/I, 101.34/I, 101.35/I

Dieses Gerät verfügt über eine Ionenfunktion die bei eingeschaltetem Gerät immer aktiv ist und einen negativen Ionenstrom erzeugt.

Ein leichtes Brummen des Ionen-Generators ist eine normale Erscheinung.

Was sind Ionen?

Ionen sind in der Natur vorhandene elektrisch geladene Teilchen. Die negativ geladenen Ionen helfen die Luft zu reinigen, indem sie die positiv geladenen Ionen unwirksam machen. Positiv geladene Ionen dagegen halten den grössten Teil der sich in der Luft befindenden Schmutzteilchen und tragen deshalb zur Luftverschmutzung bei.

Eine grosse Menge von Ionen mit negativer Ladung gibt es nach einem Gewitter, sowie am Meer oder in den Bergen, in der Nähe von Wasserfällen und Wasserläufen, wo man sich wohl fühlt, weil dort die Luft reiner, natürlicher und erfrischender ist.

Idealer Feuchtigkeitszustand der Haare

Negativ geladene Ionen helfen, dass die Haare ihren lebensnotwendigen Feuchtigkeitsgrad bewahren.

Pflegeeffekt

Der höhere Feuchtigkeitsgrad macht die Pflege der Haare leichter, weil er sie weicher und daher leichter kämmbar macht und ihnen mehr Volumen und Glanz gibt.

Keine elektrostatische Ladung oder hochstehende Haare.

Die Ionen mit negativer Ladung helfen der statische Elektrizität, den „Fly-away-Effekt“ (abstehende Haare) und die Kräuselungen der Haare zu reduzieren.

Wichtig: Lassen Sie das eingeschaltete Gerät niemals unbeaufsichtigt.

NÜTZLICHE TIPPS

- Empfohlene Temperaturen:
 - bis 150 °C (305°F) für feines, glattes, coloriertes Haar
 - bis 180 °C (360°F) für feines, gewelltes Haar
 - bis 230 °C (450°F) für starkes, lockiges Haar
- Die besten Resultate erzielen Sie mit frisch gewaschenem und trockenem Haar.
- Am besten behandeln Sie am Anfang zunächst kleine Haarpartien.

Type 101.20, 101.20/I, 101.03, 101.03/I, 101.30, 101.30/I, 101.31, 101.31/I, 101.34, 101.34/I, 101.35, 101.35/I, 102.03

Dieses Gerät ist zum Entkräuseln, Glätten und Stylen Ihres Haares ausgelegt und verleiht ihm seidigen Glanz. Gebrauch: Warten, bis das Gerät die gewünschte Temperatur erreicht hat. Teilen Sie das Haar in ca. 5 cm breite Strähnen. Legen Sie jeweils eine Strähne zwischen die Glättplatten und schließen Sie das Gerät, indem Sie die Griffe fest zusammendrücken.

Ziehen Sie die Platten nun langsam von den Haarwurzeln zu den Haarspitzen hin, um die Strähnen zu **glätten** (abb.3). Wiederholen Sie diese Operation ggf. bis zum Erreichen der gewünschten Wirkung.

Die Abbildungen 4, 5 und 6 zeigen, wie das Haar **gekräuselt** und in **Locken gelegt** wird.

Lassen Sie das Haar abkühlen, bevor Sie es kämmen oder Bürsten.

Wichtig: Der fortgesetzte und wiederholte Gerätegebrauch bei Hochtemperaturen kann einen langfristigen Effekt des Glätteisens bewirken. In diesen Fällen erlangt das Haar seine natürliche Wellung nur allmählich zurück.

Nur für Type 101.04, 101.04/I, 101.32, 101.32/I, 101.33, 101.33/I

Für den Frisé-Effekt eine Strähne abtrennen und diese ausgehend vom Haaransatz in das Glätteisen einlegen. (Abb. 7).

Lassen Sie die Platten vom Haaransatz bis zu den Spitzen jeweils einige Sekunden auf jeden Abschnitt einwirken (abb. 8).

Um einen kontinuierlichen Welleneffekt zu erzielen, muss die Platte jeweils an der letzten Welle des letzten Strähnenabschnitts ansetzen werden (abb. 9,10).

Falls ein akzentuiertes Finish erwünscht ist, wird das Styling keiner weiteren Behandlung unterzogen. Lockern Sie die Frisur mit den Fingerspitzen auf, um eine weichere Wirkung zu erzielen, oder bürsten Sie das Haar, um der Frisur mehr Volumen zu verleihen.

Nur für Type 102.04

Dieses Gerät dient dazu, Ihrem Haar mehr Volumen zu verleihen. Die Haare werden vom Ansatz aus auf natürliche Weise angehoben.

Das Volumen entsteht durch eine auf den ersten Haarabschnitt (am Ansatz) beschränkte Wellung). Berücksichtigen Sie folgende Ratschläge beim Gebrauch des Geräts:

- Kämmen Sie das Haar in ca. 2 cm breite Strähnen.
- Warten Sie oben vom Scheitelpunkt (Abb. 11) beginnen, dürfen Sie die Haare in unmittelbarer Scheitelnähe nicht behandeln, damit die oberen Strähnen glatt bleiben und den leichten Kräuseleffekt der darunter liegenden verdecken. (Abb. 13)
- Ziehen Sie die Strähne zwischen die beiden Eisen (Abb. 1, Bez. 2) ein und drücken Sie die Haare so nah wie möglich am Haaransatz fest an. (Abb. 12)
- Halten Sie die Eisen für ca. 2-3 Sekunden geschlossen.
- Fahren Sie mit den nächsten Strähnen fort.
- Bürsten Sie das Haar schonend zum Abschluss der Behandlung.

Thermocap

Der Thermocap-Aufsatz (Abb. 1, Pos. 7) ist eine Silikon-Schutzkappe für die Glättplatten (Abb. 1, Pos. 2), der Hitzeschutz und damit die sichere Aufbewahrung sofort nach dem Gebrauch gewährleistet.

REINIGUNG UND PFLEGE

Ziehen Sie vor dem Reinigen des Geräts immer den Netzstecker!

Das Gerät vor dem Reinigen abkühlen lassen.

Reinigen Sie das Gerät mit einem feuchten Tuch und tauchen Sie es niemals in Wasser oder andere Flüssigkeiten!

Dieses Gerät erfüllt die Bestimmungen der europäischen Richtlinien

2014/30/EU, 2014/35/EU, 2011/65/EU, (EU)

2015/863, 2009/125/EC, 2012/19/EU und der

Verordnung (EC) Nr. 1275/2008.



GARANTIEBEDINGUNGEN

VALERA leistet für dieses Gerät – zusätzlich zu der gesetzlichen Gewährleistung des Händlers aus Kaufvertrag – dem Endabnehmer gegenüber eine Garantie zu nachstehenden Bedingungen:

1. Für dieses Gerät gelten die Garantiebedingungen unseres Händlers im Verkaufsland. In der Schweiz und den Ländern der Europäischen Union beträgt die Gewährleistungsfrist 24 Monate, wenn der Endabnehmer eine Privatperson ist (Hausgebrauch) und 12 Monate, wenn der Endabnehmer ein Unternehmen, ein Gewerbetreibender oder ein Freiberufler ist (professioneller Gebrauch). Die Garantiezeit beginnt am Kauftag des Gerätes, der durch die ausgefüllte Garantiekarte oder einen sonstigen Kaufbeleg nachzuweisen ist.
2. Die Garantie wird nur bei Vorlage der Garantiekarte oder eines Kaufbeleges geleistet.
3. Die Garantieleistung umfasst die Behebung aller innerhalb der Garantiezeit auftretenden Mängel des Gerätes, die nachweislich auf Material- oder Fertigungsfehlern beruhen. Die Behebung der Mängel kann nach unserer Wahl durch Instandsetzung oder durch Umtausch des Gerätes erfolgen. Nicht unter Garantie fallen Mängel oder Schäden, die durch nicht vorschriftsmässigen elektrischen Anschluss, durch unsachgemässe Handhabung sowie durch Nichtbeachtung der Gebrauchsanleitung entstanden sind.
4. Weitere Ansprüche irgendwelcher Art, insbesondere solche auf Ersatz ausserhalb des Gerätes entstandener Schäden, sind – soweit die Haftung nicht zwingend gesetzlich angeordnet ist – ausgeschlossen.
5. Die Garantieleistungen werden ohne Berechnung durchgeführt; sie bewirken weder eine Verlängerung noch einen Neubeginn der Garantiezeit.
6. Diese Garantie erlischt bei Eingriff nicht autorisierter Stellen.

Sollten Sie die Garantie in Anspruch nehmen müssen, dann senden Sie bitte das defekte Gerät gut verpackt an eine unserer autorisierten Service-Stellen. Vergessen Sie nicht, unbedingt die Garantiekarte und/oder den Kaufbeleg beizufügen, da ohne diese keine Garantieleistung erfolgen kann.



Das Symbol  auf dem Produkt oder seiner Verpackung weist darauf hin, dass dieses Produkt nicht als normaler Haushaltsabfall zu behandeln ist, sondern an einem Sammelpunkt für das Recycling von elektrischen und elektronischen Geräten abgegeben werden muss. Durch Ihren Beitrag zum korrekten Entsorgen dieses Produktes schützen Sie die Umwelt und die Gesundheit Ihrer Mitmenschen. Umwelt und Gesundheit werden durch falsches Entsorgen gefährdet. Weitere Informationen über das Recycling dieses Produktes erhalten Sie von Ihrem Rathaus, Ihrer Müllabfuhr oder dem Geschäft, in dem Sie das Produkt gekauft haben.

VALERA ist eine eingetragene Schutzmarke der LIGO PATENTS SA - Schweiz

INSTRUCTIONS POUR L'UTILISATION - Instructions originales

Type 101.20, 101.20/I, 101.03, 101.03/I, 101.04, 101.04/I, 101.30, 101.30/I, 101.31, 101.31/I, 101.32, 101.32/I, 101.33, 101.33/I, 101.34, 101.34/I, 101.35, 101.35/I, 102.03, 102.04

Lire attentivement les instructions suivantes avant d'utiliser le lisseur.

Disponible aussi sur www.valera.com

CONSEILS DE SECURITE

- Important: pour garantir une protection supplémentaire, il est conseillé d'installer dans l'installation électrique alimentant l'appareil un interrupteur différentiel avec un courant d'intervention ne dépassant pas 30 mA. Contactez votre électrotechnicien de confiance pour tout renseignement complémentaire.
- Vérifiez que l'appareil soit complètement sec avant de l'utiliser
-  **ATTENTION:** ne pas utiliser cet appareil à proximité de baignoires, de lavabos ou autres récipients contenant de l'eau.
- Il est requis un âge minimum de 8 ans pour l'utilisation de cet appareil. L'utilisation de cet appareil par des personnes aux capacités physiques, sensorielles ou mentales réduites est fortement déconseillée à moins qu'elles soient surveillées ou qu'elles aient été instruites correctement quant à l'utilisation de l'appareil de la part de tiers.
- Le nettoyage et l'entretien de l'appareil ne doivent pas être effectués par des enfants non surveillés.
- Les enfants ne doivent pas jouer avec l'appareil.
- Risque de brûlure. Ne pas laisser l'appareil à portée de main de jeunes enfants, en particulier pendant qu'il est utilisé et qu'il refroidit
- Evitez le contact des surfaces chaudes de l'appareil avec le visage, le cou ou d'autres parties du corps. Tenir l'appareil par son manche.
- Lorsque l'appareil est connecté à l'alimentation, ne jamais le laisser sans surveillance.
- Laissez refroidir les pièces métalliques avant de les toucher.
- N'utilisez pas l'appareil s'il présente des anomalies. N'essayez pas de réparer vous-même l'appareil électrique, adressez-vous à un technicien agréé. Tout cordon d'alimentation endommagé doit être remplacé par le fabricant, son service d'assistance technique ou par une personne ayant une compétence analogue de façon à éviter tout risque.
- En cas d'utilisation de l'appareil dans une salle de bains, le débrancher après utilisation car la présence d'eau dans la même pièce représente un danger, même si l'appareil est éteint.
- Reliez l'appareil à une prise de courant alternatif et contrôlez que la tension de réseau correspond à celle indiquée sur l'appareil.
- **Ne plongez jamais l'appareil dans l'eau ou autres liquides.**
- **Evitez de poser l'appareil en un lieu non à l'abri de l'eau ou d'autres liquides.**
- **Il est interdit de plonger la main dans l'eau pour récupérer l'appareil électrique. Détachez immédiatement la prise de courant.**
- Toujours placer l'appareil sur une surface plane, stable et résistante à la chaleur
- Après l'emploi, éteignez toujours l'appareil et débranchez-le. Ne retirez pas la fiche de la prise de courant en tirant sur le cordon.

- N'enlevez pas la fiche de la prise de courant avec les mains mouillées.
- Laissez toujours l'appareil refroidir avant de le ranger et n'enroulez jamais le cordon autour de l'appareil. Contrôlez périodiquement que le cordon n'est pas endommagé.
- Evitez de mettre le cordon d'alimentation en contact avec les pièces en métal lorsque ces dernières sont encore chaudes.
- Utilisez l'appareil sur des cheveux secs.
- N'utilisez pas l'appareil sur des perruques à cheveux synthétiques.
- Les éléments qui constituent l'emballage de l'appareil (sacs plastique, boîte en carton etc) ne doivent pas être laissés à portée des enfants car ils représentent une source de danger potentiel.
- Cet appareil ne doit être utilisé que pour l'emploi pour lequel il a été expressément conçu. Tout autre usage est impropre et donc dangereux. Le fabricant ne peut être considéré comme responsable des éventuels dommages dérivant d'un usage impropre et erroné.
- N'utilisez pas de laques ou autres produits pour cheveux lorsque l'appareil est en marche.
- Maintenez les plaques propres et exemptes de poussière, aérosols pour cheveux, gels coiffants, etc.
- Pour éviter toute surchauffe dangereuse, il est recommandé de dérouler entièrement le cordon d'alimentation.
- Le niveau de pression sonore des fers à lisser pour usage professionnel est inférieur à 70 dB(A).
- Désignation de l'appareil (voir données techniques du produit)
HAND-HELD HAIR STRAIGHTENER FOR PROFESSIONAL USE

Traduction :

FER À LISSER PORTABLE POUR USAGE PROFESSIONNEL

MODE D'EMPLOI

Composants (Fig. 1)

- 1.Appareil
- 2.Plaques lissantes
- 3.Interrupteur ON-OFF et pour le réglage de la température (Type 101.20, 101.20/I, 101.30, 101.30/I, 101.34, 101.34/I)
- 4.Afficheur (Type 101.20, 101.20/I, 101.30, 101.30/I, 101.34, 101.34/I)
- 5.Interrupteur ON-OFF (Type 101.03, 101.03/I, 101.04, 101.04/I, 101.31, 101.31/I, 101.32, 101.32/I, 101.33, 101.33/I, 101.35, 101.35/I, 102.03, 102.04)
- 6.Voyant lumineux ON-OFF (Type 101.03, 101.03/I, 101.04, 101.04/I, 101.31, 101.31/I, 101.32, 101.32/I, 101.33, 101.33/I, 101.35, 101.35/I, 102.03, 102.04)
- 7.Accessoire Thermocap

Mise en marche et arrêt de l'appareil

Type 101.20, 101.20/I, 101.30, 101.30/I, 101.34, 101.34/I

Pour allumer l'appareil, introduire la fiche dans la prise de courant et appuyer sur le bouton ON-OFF (fig. 1, réf. 3) pendant une seconde. L'allumage de l'appareil est signalé par un bip court.

Pour l'éteindre, appuyer de nouveau sur le bouton ON-OFF (fig. 1, réf. 3) pendant 2 secondes et débrancher la fiche de la prise de courant. L'extinction est signalée par un bip.

Type 101.03, 101.03/I, 101.04, 101.04/I, 101.31, 101.31/I, 101.32, 101.32/I, 101.33, 101.33/I, 101.35, 101.35/I, 102.03, 102.04

Pour allumer l'appareil, il suffit de brancher la fiche sur la prise de courant et de positionner l'interrupteur (fig. 1, réf. 5) sur I. Pour l'éteindre, positionner l'interrupteur (fig. 1, réf. 5) sur 0 et débrancher la fiche de la prise.

Sélection de la température

Uniquement pour les Type 101.20, 101.20/I, 101.30, 101.30/I, 101.34, 101.34/I

Pour sélectionner le niveau de température, après avoir allumé l'appareil, appuyer une ou plusieurs fois sur le bouton ON-OFF (fig. 1, réf. 3) jusqu'à ce que l'écran (fig. 1, réf. 4) affiche la température souhaitée. La valeur configurée clignote jusqu'à ce que la température sélectionnée soit atteinte.

Plusieurs températures sont disponibles en fonction du type de cheveux à traiter, d'un minimum de 120°C (250°F) à un maximum de 230°C. (450°F)

Attendre que la température atteigne la valeur sélectionnée et procéder au traitement des cheveux.

EXTINCTION AUTOMATIQUE DE SÉCURITÉ et FONCTION «HOT»

Uniquement pour les Type 101.20, 101.20/I, 101.30, 101.30/I, 101.34, 101.34/I

L'appareil s'éteint automatiquement 60 minutes après avoir été allumé ou après le dernier réglage de la température.

Au bout de ce délai, 5 bips signalent l'extinction imminente de l'appareil. Pour poursuivre le fonctionnement pendant encore 60 min, appuyer sur le bouton ON-OFF (fig. 1, réf. 3) à l'émission de ces bips.

Si le bouton d'allumage (fig. 1, réf. 3) n'est pas à nouveau enfoncé au bout des 60 minutes, un bip prolongé (2 s) signale que l'appareil s'est éteint et les plaques de lissage (fig. 1, réf. 2) commencent à se refroidir ; l'écran affiche la température de 120°C (250°F) jusqu'à ce que le niveau atteint permette d'éviter toute brûlure en cas de contact avec les plaques métalliques. (Fonction « HOT »)

FONCTION MÉMOIRE

Uniquement pour les Type 101.20, 101.20/I, 101.30, 101.30/I, 101.34, 101.34/I

La dernière température configurée avant l'extinction de l'appareil restera mémorisée jusqu'au prochain allumage.

FONCTION ION

Uniquement pour les Type 101.20/I, 101.03/I, 101.04/I, 101.30/I, 101.31/I, 101.32/I, 101.33/I, 101.34/I, 101.35/I
Cet appareil dispose de la fonction "ION" toujours active tant que l'appareil est en marche. L'appareil produit un flux de ions négatifs.
Un bourdonnement léger du générateur d'ions est un phénomène normal.

Que sont les ions ?

Les ions sont des particules chargées électriquement présentes dans la nature. Les ions chargés négativement aident à purifier l'air en neutralisant les ions chargés positivement qui, au contraire, contribuent à sa détérioration en retenant dans l'atmosphère une grande partie des agents polluants.

On relève une grande abondance d'ions avec charge négative après un orage ou bien à la mer ou à la montagne, à proximité de cascades et de cours d'eau, où l'on ressent des sensations de bien-être car l'air y est plus pur, naturel, revitalisant.

Meilleure hydratation des cheveux

Les ions avec charge négative aident à préserver la juste hydratation des cheveux.

Effet baume sur les cheveux

L'hydratation favorise le conditionnement de vos cheveux; elle a un effet régénérant et les rend plus doux et faciles à peigner, plus volumineux et plus brillants.

Pas de charge électrostatique ou «fly away»

Les ions avec charge négative aident à réduire l'électricité statique et l'effet «fly away» des cheveux (cheveux frisés) et les ondulations.

Important: ne laissez jamais l'appareil sans surveillance lorsqu'il est allumé.

CONSEILS POUR L'EMPLOI

- Températures conseillées:
jusqu'à 150°C (305°F) pour cheveux fins, lisses et colorés
jusqu'à 180°C (360°F) pour cheveux fins et ondulés
jusqu'à 230°C (450°F) pour cheveux épais et frisés
- Les cheveux propres et secs permettent d'obtenir les meilleures coiffures.
- Lorsque vous utilisez l'appareil pour la première fois, exercez-vous sur quelques mèches et non sur toute la chevelure.

Type 101.20, 101.20/I, 101.03, 101.03/I, 101.30, 101.30/I, 101.31, 101.31/I, 101.34, 101.34/I, 101.35, 101.35/I, 102.03

Cet appareil a été étudié spécialement pour défriser, lisser et mettre en plis vos cheveux en leur donnant un aspect brillant. Avant d'utiliser l'appareil attendre qu'il ait atteint la température désirée. Séparer les cheveux en mèches de 5 cm environ de large. Placez une mèche à la fois entre les plaques lissantes et les refermer en serrant fortement le manche d'une main.

Pour obtenir un **effet lissant**, faites glisser lentement les plaques sur les cheveux en partant de la racine jusqu'aux pointes (fig. 3). Si cela est nécessaire, répétez l'opération jusqu'à l'obtention de l'effet désiré.

Pour **friser les cheveux ou réaliser de belles boucles**, suivez l'exemple des figures 4, 5 et 6.

Laissez les cheveux refroidir avant de les peigner ou de les brosser.

Important: l'effet lissant de la plaque peut persister à long terme si on utilise de façon prolongée et répétée l'appareil à haute température. Dans ce cas, les cheveux reprennent difficilement leur mouvement naturel.

Uniquement pour les Type 101.04, 101.04/I, 101.32, 101.32/I, 101.33, 101.33/I

Pour un effet frisé, prendre une mèche entre les plaques en partant de la racine. (fig. 7)

Maintenir les plaques au-dessus de chaque section pendant quelques secondes (Fig. 8).

Pour obtenir un effet ondulé continu, placer la plaque sur la dernière boucle de la section précédente (Fig. 9, 10).

Laisser tel quel pour un fini plus effilé. Pour un effet plus doux, séparer les mèches avec les doigts ou brosser pour obtenir plus de volume.

Uniquement pour le Type 102.04

Cet appareil a été étudié pour donner du volume à votre chevelure en décollant les racines de manière naturelle. Le volume est créé par l'ondulation de la base des cheveux (près du cuir chevelu).

Pour utiliser l'appareil, suivre les conseils ci-dessous.

- Coiffer les cheveux et les diviser en mèches d'environ 2 cm de large
- Si vous partez du haut de la tête (fig. 11), ne pas traiter les cheveux près de la raie. Les mèches les plus

hautes restent lisses pour cacher l'aspect légèrement frisé de celles du dessous. (fig. 13)

- Introduire la mèche entre les plaques (fig. 1, réf. 2), saisir les cheveux le plus près possible de la tête. (fig. 12)
- Maintenir les plaques fermées pendant 2/3 secondes.
- Procéder de la même façon avec les mèches suivantes.
- Une fois l'opération terminée, brosser délicatement les cheveux.

Accessoire Thermocap

L'accessoire Thermocap (fig. 1, réf. 7) est un dispositif de protection thermique à utiliser pour fermer les plaques lissantes (fig. 1, réf. 2) avant de ranger l'appareil.

NETTOYAGE ET ENTRETIEN

Débranchez l'appareil avant de le nettoyer !

Le laisser refroidir avant de le nettoyer.

Vous pouvez nettoyer votre appareil à l'aide d'un chiffon humide, mais ne l'immergez jamais dans de l'eau ni dans tout autre liquide !

Cet appareil est conforme aux directives européennes 2014/30/EU, 2014/35/EU, 2011/65/EU, (EU) 2015/863, 2009/125/EC, 2012/19/EU et au règlement (EC) N. 1275/2008.



GARANTIE

VALERA garantit l'appareil que vous venez d'acheter aux conditions suivantes:

1. Les conditions de garantie applicables sont celles qui sont définies par notre distributeur officiel dans le pays d'achat. En Suisse et dans les pays de l'Union européenne, le délai de garantie est de 24 mois si l'acheteur final est un particulier (usage domestique) et de 12 mois si l'acheteur final est une entreprise ou un professionnel (usage professionnel). La période de garantie commence à courir à compter de la date d'achat de l'appareil. La date d'achat est la date qui figure sur le présent certificat de garantie dûment rempli et portant de cachet du vendeur ou sur la facture d'achat.
2. La garantie n'est applicable que sous présentation de ce certificat de garantie ou du document d'achat.
3. La garantie couvre l'élimination de tous les défauts s'étant vérifiés lors de la période de garantie dérivant de défauts de matériaux ou de fabrication prouvés. L'élimination des défauts de l'appareil peut s'effectuer soit en le réparant soit en le remplaçant. La garantie ne couvre pas les défauts ni les dommages provoqués par un branchement au réseau électrique non conforme aux normes, par un usage incorrect du produit et par le non-respect des Normes d'Utilisation.
4. Toute autre revendication, de quelque nature que ce soit, est exclue, en particulier celle concernant le remboursement d'éventuels dommages en dehors de l'appareil, à l'exception de l'éventuelle responsabilité expressément définie par les lois en vigueur.
5. Le service de garantie est réalisé gratuitement. Il ne représente pas une prolongation ni un nouveau départ de la période de garantie.
6. La garantie échoit si l'appareil est altéré ou réparé par des personnes non autorisées.

En cas de panne, renvoyer l'appareil correctement emballé avec le certificat de garantie correctement daté et timbré par le vendeur à l'un de nos Centres d'Assistance agréés ou au magasin d'achat qui l'enverra à l'importateur officiel pour la réparation sous garantie.



Le symbole  sur le produit ou son emballage indique que ce produit ne peut être traité comme déchet ménager. Il doit être remis au point de collecte prévu à cet effet (collecte et recyclage du matériel électrique et électronique). En procédant à la mise à la casse réglementaire de l'appareil, nous préservons l'environnement et notre sécurité, s'assurant ainsi que les déchets seront traités dans des conditions appropriées. Pour obtenir plus de détails sur le recyclage de ce produit, veuillez prendre contact avec les services de votre commune ou le magasin où vous avez effectué l'achat.

VALERA est une marque enregistrée par LIGO PATENTS SA - Suisse

ISTRUZIONI PER L'USO - Istruzioni originali

Modelli 101.20, 101.20/I, 101.03, 101.03/I, 101.04, 101.04/I, 101.30, 101.30/I, 101.31, 101.31/I, 101.32, 101.32/I, 101.33, 101.33/I, 101.34, 101.34/I, 101.35, 101.35/I, 102.03, 102.04

Leggere attentamente queste istruzioni prima di utilizzare l'apparecchio - Disponibili anche su www.valera.com

AVVERTENZE DI SICUREZZA

- **Importante:** Per garantire una protezione supplementare, si consiglia di installare nell'impianto elettrico con il quale viene alimentato l'apparecchio un interruttore differenziale con una corrente di intervento non superiore a 30 mA. Per maggiori informazioni rivolgersi all'elettrotecnico di fiducia.
- Assicurarsi che l'apparecchio sia perfettamente asciutto prima di utilizzarlo.



- **ATTENZIONE:** Non utilizzare questo apparecchio in prossimità di vasche da bagno, lavelli o altri recipienti che contengano acqua.
- Il presente apparecchio può essere utilizzato dai bambini a partire da 8 anni di età e da persone dalle ridotte capacità fisiche, sensoriali o mentali, oppure con mancanza di esperienza e di conoscenza se si trovano sotto adeguata sorveglianza, oppure se sono stati istruiti circa l'uso dell'apparecchio in modo sicuro e se si rendono conto dei pericoli correlati.
- I bambini non devono giocare con l'apparecchio.
- Le operazioni di pulizia e di manutenzione non devono essere effettuate dai bambini senza sorveglianza.
- Pericolo di ustioni. Tenere l'apparecchio lontano dalla portata dei bambini, in particolare durante l'uso e il raffreddamento
- Evitare il contatto delle superfici calde dell'apparecchio con il viso, il collo o con altre parti del corpo. Maneggiare l'apparecchio tenendolo per l'impugnatura.
- Quando l'apparecchio è collegato all'alimentazione elettrica non lasciarlo mai incustodito.
- Fate raffreddare le parti metalliche prima di toccarle.
- Non utilizzare il vostro apparecchio se presenta un'anomalia. Non cercare di riparare l'apparecchio elettrico da soli, bensì rivolgersi ad un tecnico autorizzato. Se il cavo di alimentazione è danneggiato, deve essere sostituito dal costruttore o dal suo servizio assistenza tecnica o comunque da una persona con qualifica simile, in modo da prevenire ogni rischio.
- Quando l'apparecchio è usato in un bagno, scollegarlo dall'alimentazione elettrica dopo l'uso, perché la vicinanza all'acqua rappresenta un pericolo anche quando l'apparecchio è spento.
- Collegare l'apparecchio solo a corrente alternata e controllare che la tensione di rete corrisponda a quella indicata sull'apparecchio.
- **Non immergere mai l'apparecchio nell'acqua o in altri liquidi.**
- **Non appoggiare l'apparecchio in un luogo da cui potrebbe cadere nell'acqua o in altro liquido.**
- **Non cercare di recuperare un apparecchio elettrico caduto nell'acqua: staccare subito la spina dalla presa di corrente.**
- Collocare sempre l'apparecchio su una superficie piana e stabile, resistente al calore
- Dopo l'uso spegnere sempre l'apparecchio e staccare la spina dalla presa di corrente. Non estrarre la spina dalla presa di

corrente tirando il cordone.

- Non estrarre la spina dalla presa di corrente se si hanno le mani bagnate.
- Fare sempre raffreddare l'apparecchio prima di riporlo e non avvolgere mai il cordone intorno all'apparecchio. Periodicamente controllare che il cavo non sia danneggiato.
- Evitare che il cavo venga a contatto con le parti in metallo quando queste sono ancora calde.
- Utilizzare l'apparecchio su capelli asciutti.
- Non utilizzare l'apparecchio su parrucche con capelli di materiale sintetico.
- Prestare attenzione quando si usa l'apparecchio alla massima temperatura.
- Gli elementi che costituiscono l'imballo dell'apparecchio (sacchetti di plastica, scatola di cartone, ecc.) non devono essere lasciati alla portata dei bambini in quanto potenziale fonte di pericolo.
- Questo apparecchio deve essere destinato solo all'uso per il quale è stato espressamente concepito. Ogni altro uso è da considerarsi improprio, quindi pericoloso. Il costruttore non può essere considerato responsabile per eventuali danni derivanti da uso improprio o erraneo.
- Non usare spray per capelli con l'apparecchio in funzione.
- Mantenere le piastre pulite e prive di polvere, spray per capelli, gel fissativi, etc.
- Per evitare un surriscaldamento pericoloso, si raccomanda di svolgere il cavo di alimentazione per tutta la sua lunghezza.
- Il livello di pressione sonora per le piastre stiracapelli per uso professionale è inferiore a 70 dB(A).
- Designazione apparecchio (vedi dati tecnici prodotto)

HAND-HELD HAIR STRAIGHTENER FOR PROFESSIONAL USE

Traduzione:

PIASTRA STIRACAPELLI PORTATILE PER USO PROFESSIONALE

MODALITÀ D'USO

Componenti (Fig. 1)

1. Apparecchio
2. Piastre stiranti
3. Interruttore ON-OFF e di regolazione della temperatura (mod. 101.20, 101.20/I, 101.30, 101.30/I, 101.34, 101.34/I)
4. Display (modello 101.20, 101.20/I, 101.30, 101.30/I, 101.34, 101.34/I)
5. Interruttore ON-OFF (modello 101.03, 101.03/I, 101.04, 101.04/I, 101.31, 101.31/I, 101.32, 101.32/I, 101.33, 101.33/I, 101.35, 101.35/I, 102.03, 102.04)
6. Indicatore luminoso ON-OFF (modello 101.03, 101.03/I, 101.04, 101.04/I, 101.31, 101.31/I, 101.32, 101.32/I, 101.33, 101.33/I, 101.35, 101.35/I, 102.03, 102.04)
7. Accessorio Thermocap

Accensione e spegnimento dell'apparecchio

Mod. 101.20, 101.20/I, 101.30, 101.30/I, 101.34, 101.34/I

Per accendere l'apparecchio inserire la spina nella presa di corrente e premere il pulsante ON-OFF (fig. 1, rif. 3) per un secondo. L'accensione dell'apparecchio viene segnalata da una breve segnale acustico.

Per spegnerlo, premere nuovamente il pulsante ON-OFF (fig. 1, rif. 3) per 2 secondi e disinserire la spina dalla presa. Lo spegnimento viene segnalato da un segnale acustico.

Modello 101.03, 101.03/I, 101.04, 101.04/I, 101.31, 101.31/I, 101.32, 101.32/I, 101.33, 101.33/I, 101.35, 101.35/I, 102.03, 102.04

Per accendere l'apparecchio è sufficiente inserire la spina nella presa di corrente e posizionare l'interruttore (fig. 1, rif. 5) su I. Per spegnerlo, posizionare l'interruttore (fig. 1, rif. 5) su 0 e disinserire la spina dalla presa.

Selezione temperatura

Solo per i modelli 101.20, 101.20/I, 101.30, 101.30/I, 101.34, 101.34/I

Per selezionare la temperatura d'impiego, dopo aver acceso l'apparecchio, premere una o più volte il pulsante ON-OFF (fig. 1, rif. 3) fino a quando sul display (fig. 1, rif. 4) non sarà indicata la temperatura desiderata. Il valore impostato lampeggia fino al raggiungimento della temperatura selezionata.

Si possono scegliere differenti temperature a seconda del tipo di capelli da trattare, da un minimo di 120°C (250°F) ad un massimo di 230°C. (450°F)

Attendere il raggiungimento della temperatura selezionata e procedere all'operazione di trattamento dei capelli.

SPEGNIMENTO AUTOMATICO DI SICUREZZA e FUNZIONE "HOT"

Solo per i modelli 101.20, 101.20/I, 101.30, 101.30/I, 101.34, 101.34/I

L'apparecchio si spegne automaticamente dopo 60 minuti dall'accensione o dall'ultima regolazione della temperatura.

Allo scadere di questo periodo, 5 segnalazioni acustiche avvertono che l'apparecchio si sta per spegnere. Durante queste segnalazioni, se si desidera ripristinare il funzionamento per altri 60 min., premere il pulsante ON/OFF (fig. 1, rif. 3).

Allo scadere dei 60 minuti, se non viene nuovamente attivato il pulsante di accensione (fig. 1, rif. 3), un segnale acustico più prolungato (2 sec.) avvisa che l'apparecchio si è spento e le piastre stiranti (fig. 1, rif. 2) incominciano a raffreddarsi; sul display lampeggia la temperatura di 120°C (250°F) fino al raggiungimento di una temperatura tale da evitare di scottarsi al contatto con le piastre metalliche. (Funzione "HOT")

FUNZIONE MEMORIA

Solo per i modelli 101.20, 101.20/I, 101.30, 101.30/I, 101.34, 101.34/I

Allo spegnimento dell'apparecchio rimane memorizzata l'ultima temperatura selezionata che rimane impostata alla successiva accensione.

FUNZIONE ION

Solo per i modelli 101.20/I, 101.03/I, 101.04/I, 101.30/I, 101.31/I, 101.32/I, 101.33/I, 101.34/I, 101.35/I

Questo prodotto dispone della funzione "ION" sempre attiva durante il funzionamento. L'apparecchio produce un flusso di ioni negativi.

Un leggero ronzio, eventualmente emesso dal generatore di ioni, è da considerarsi normale.

Cosa sono gli ioni?

Gli ioni sono particelle cariche elettricamente presenti in natura. Gli ioni carichi negativamente aiutano a purificare l'aria neutralizzando gli ioni carichi positivamente che, al contrario, contribuiscono al suo deterioramento trattenendo nell'atmosfera gran parte degli agenti inquinanti. Si rileva una grande abbondanza di ioni con carica negativa dopo un temporale oppure al mare o in montagna in prossimità di cascate e corsi d'acqua dove si percepiscono sensazioni di benessere perché si è in presenza di aria più pura, naturale, rivitalizzante.

Migliore idratazione dei capelli

Gli ioni con carica negativa aiutano a preservare la giusta idratazione dei capelli.

Effetto balsamo sui capelli

La migliore idratazione favorisce il condizionamento dei vostri capelli, ha un effetto rigenerante e li rende più morbidi e facili da pettinare, con più volume e lucentezza.

No carica elettrostatica o "fly away"

Gli ioni con carica negativa aiutano a ridurre l'elettricità statica e l'effetto "fly away" dei capelli (capelli rizzati) e le increspature. Importante: non lasciare l'apparecchio incustodito durante il suo funzionamento.

Importante: non lasciare l'apparecchio incustodito durante il suo funzionamento.

CONSIGLI PER L'USO

- Temperature consigliate:
 - fino a 150°C (305°F) per capelli fini, lisci, colorati
 - fino a 180°C (360°F) per capelli fini, ondulati
 - fino a 230°C (450°F) per capelli grossi, ricci
- Capelli appena lavati e asciugati permettono lo styling migliore.
- Le prime volte che si usa l'apparecchio è consigliabile esercitarsi su piccole aree della capigliatura.

Modelli 101.20, 101.20/I, 101.03, 101.03/I, 101.30, 101.30/I, 101.31, 101.31/I, 101.34, 101.34/I, 101.35, 101.35/I, 102.03

Questo apparecchio è stato studiato per raddrizzare e lisciare e mettere in piega i vostri capelli conferendo ad essi maggiore brillantezza. Per utilizzare l'apparecchio operare come segue: lasciare che l'apparecchio raggiunga la temperatura desiderata. Separare i capelli in ciocche di ca. 5 cm di larghezza. Inserire una ciocca alla volta tra le piastre stridenti e richiudere le stesse stringendo con forza i manici. Per ottenere un **effetto lisciante**: fare scivolare lentamente le piastre sui capelli partendo dalla base fino alle punte (fig. 3) senza fermarsi per più di 2 secondi. Se necessario ripetere l'operazione fino al raggiungimento dell'effetto voluto. Per realizzare **ricci e boccoli** seguire l'esempio delle figure 4, 5, 6.

Lasciare raffreddare i capelli prima di pettinare o spazzolare. **Importante:** con l'uso prolungato e ripetuto dell'apparecchio ad alte temperature l'effetto lisciante della piastra può permanere a lungo. In questi casi il capello fatica a tornare alla sua piega naturale.

Solo per i modelli 101.04, 101.04/I, 101.32, 101.32/I, 101.33, 101.33/I

Per realizzare l'effetto Frisé, separare una ciocca e inserirla nella piastra partendo dalle radici. (fig. 7). Mantenere l'apparecchio in posizione per alcuni secondi su ogni sezione della ciocca. (fig. 8). Per un effetto ondulato continuo, porre la piastra sull'ultima ondulazione della sezione precedente. (fig. 9, 10) Se si desidera un effetto ondulato ben definito, non toccare i capelli dopo l'operazione. Per un effetto più morbido, aprire le ciocche con le dita o spazzolare i capelli per aumentarne il volume.

Solo per il modello 102.04

Questo apparecchio è stato studiato per dare più volume alla vostra capigliatura sollevando i capelli a partire dalla base in modo naturale.

L'aumento di volume si ottiene grazie ad una ondulazione, limitata al primo tratto dei capelli (in prossimità della loro attaccatura).

Per utilizzare l'apparecchio tenere presente i seguenti consigli:

- Pettinare e separare i capelli in ciocche di ca. 2 cm di larghezza.
- Se si sceglie di partire dalla parte alta della testa (fig. 11), i capelli in prossimità della riga non vanno trattati. In questo modo le ciocche più alte rimarranno lisce ed andranno a nascondere il lieve effetto frisé di quelle sottostanti (fig. 13).
- Inserire la ciocca tra le piastre (fig. 1, rif. 2) premendo i capelli più vicino possibile alla loro attaccatura. (fig. 12)
- Tenere le piastre chiuse per circa 2/3 secondi.
- Procedere con le ciocche successive.
- Una volta terminato, spazzolare delicatamente i capelli.

Accessorio Thermocap

L'accessorio Thermocap (fig. 1, rif. 7) è una protezione termica da utilizzare per la chiusura delle piastre stridenti (fig. 1, rif. 2) quando l'apparecchio va riposto dopo l'uso.

PULIZIA E MANUTENZIONE

Prima di pulire l'apparecchio staccare sempre la spina dalla presa di corrente!

Lasciare raffreddare l'apparecchio prima di procedere alla sua pulizia.

Potete pulire il vostro apparecchio con un panno umido, ma non immergetelo mai nell'acqua o in qualsiasi altro liquido!

Questo apparecchio è conforme alle direttive europee

2014/30/EU, 2014/35/EU, 2011/65/EU, (EU)

2015/863, 2009/125/EC, 2012/19/EU ed al

regolamento (EC) N. 1275/2008



GARANZIA

VALERA garantisce l'apparecchio da Voi acquistato alle seguenti condizioni:

- Sono valide le condizioni di garanzia stabilite dal nostro distributore ufficiale nel paese di acquisto. In Svizzera e nei paesi dell'Unione Europea il periodo di garanzia è di 24 mesi se l'acquirente finale è persona privata (uso domestico) e di 12 mesi se l'acquirente finale è società o impresa o professionista (uso professionale). Il periodo di garanzia parte dalla data di acquisto dell'apparecchio. Come data di acquisto fa stato la data risultante o dal presente certificato di garanzia debitamente compilato e timbrato dal venditore o dal documento di acquisto.
- La garanzia è applicabile solo dietro presentazione del presente certificato di garanzia o del documento di acquisto.
- La garanzia copre l'eliminazione di tutti quei difetti insorti durante il periodo di garanzia dovuti a comprovati difetti di materiali o di fabbricazione. L'eliminazione dei difetti dell'apparecchio può avvenire o riparandolo o sostituendo il prodotto stesso. La garanzia non copre difetti o danni causati da allacciamento alla rete elettrica non conforme alle norme, da uso improprio del prodotto come anche da non osservanza delle Norme d'Uso.
- È esclusa ogni altra rivendicazione di qualsiasi natura, in particolare di risarcimento di eventuali danni al di fuori dell'apparecchio, eccettuata la eventuale responsabilità espressamente stabilita dalle leggi vigenti.
- Il servizio di garanzia viene eseguito senza addebito; esso non costituisce un prolungamento o un nuovo inizio del periodo di garanzia.
- La garanzia decade se l'apparecchio viene manomesso o riparato da persone non autorizzate.

In caso di guasto, ritornate l'apparecchio ben imballato e con il certificato di garanzia regolarmente datato e timbrato dal venditore a uno dei nostri Centri Assistenza autorizzati o al Vostro negoziante che provvederà a inviarlo all'importatore ufficiale per la riparazione in garanzia.



Il simbolo  sul prodotto o sulla confezione indica che il prodotto non deve essere considerato come un normale rifiuto domestico, ma deve essere portato nel punto di raccolta appropriato per il riciclaggio di apparecchiature elettriche ed elettroniche. Provvedendo a smaltire questo prodotto in modo appropriato, si contribuisce a evitare potenziali conseguenze negative per l'ambiente e per la salute, che potrebbero derivare da uno smaltimento inadeguato del prodotto. Per informazioni più dettagliate sul riciclaggio di questo prodotto, contattare l'ufficio comunale, il servizio locale di smaltimento rifiuti o il negozio in cui è stato acquistato il prodotto.

VALERA è un marchio registrato della LIGO PATENTS SA - Svizzera

INSTRUCCIONES DE EMPLEO - Instrucciones originales

Tipo 101.20, 101.20/I, 101.03, 101.03/I, 101.04, 101.04/I, 101.30, 101.30/I, 101.31, 101.31/I, 101.32, 101.32/I, 101.33, 101.33/I, 101.34, 101.34/I, 101.35, 101.35/I, 102.03, 102.04

Leer atentamente estas instrucciones antes de utilizar el aparato.

Disponibles también en www.valera.com

CONSEJOS DE SEGURIDAD

- Importante: para garantizar una protección suplementaria, se aconseja colocar en la instalación eléctrica de alimentación del aparato, un interruptor diferencial con una corriente de intervención que no supere los 30 mA. Para mayores informaciones, dirigirse al electrotécnico de confianza.
- Antes de usar el aparato, controle que esté bien seco.
-  **ATENCIÓN:** no utilizar este aparato cerca de bañeras, lavabos u otros recipientes que contengan agua.
- Este aparato puede ser utilizado por niños a partir de los 8 años de edad y también por personas con capacidades físicas, sensoriales o mentales reducidas, o carentes de experiencia y de conocimiento, siempre que lo hagan bajo las instrucciones y la vigilancia de una persona que les haya explicado el modo de uso del aparato y los peligros que puede implicar.
- Los niños no deben jugar con el aparato.
- La limpieza y el mantenimiento no deben ser efectuados por los niños sin vigilancia.
- Riesgo de quemaduras. Mantenga el aparato fuera del alcance de los niños, especialmente durante su uso y enfriamiento.
- Evite el contacto de las superficies calientes del aparato con el rostro, el cuello u otras partes del cuerpo. Sostener el aparato por la empuñadura.
- Nunca deje el aparato sin vigilancia mientras esté conectado a la corriente eléctrica.
- Deje enfriar las partes metálicas antes de tocarlas.
- No utilice el aparato si está averiado. No intente reparar nunca el aparato. Si está averiado, tiene que llevarlo a un centro técnico autorizado. Si el cable de alimentación está dañado, debe ser sustituido por el fabricante o por el servicio de asistencia técnica o por una persona con una calificación similar, para prevenir cualquier riesgo.
- Cuando se utilice el aparato en el baño, desenchúfelo una vez que haya terminado. La proximidad del agua supone un peligro, incluso cuando está apagado.
- Conecte el aparato sólo a corriente alterna y controle que la tensión de red corresponda con la indicada en el mismo.
- **No utilice nunca el aparato en la bañera, la ducha o cerca de un lavabo lleno de agua.**
- **No apoye el aparato en un lugar desde el cual pueda caer dentro de agua u otros líquidos.**
- **No intente agarrar un aparato eléctrico que esté dentro del agua: desenchúfelo inmediatamente de la toma de corriente.**
- Coloque siempre el aparato en una superficie estable, plana y resistente al calor.
- Cuando termine de usar el aparato, apáguelo y desenchúfelo de la toma de corriente. No desenchufe el aparato tirando del cable de corriente.

- No desenchufe el aparato con las manos mojadas.
- Antes de guardar el aparato, déjelo enfriar; no enrolle nunca el cable eléctrico alrededor del aparato. Controle periódicamente que el cable no esté dañado.
- Evite que el cable toque las partes de metal cuando todavía estén calientes.
- Utilice el aparato en cabellos secos.
- No utilice el aparato en pelucas con cabellos sintéticos.
- Los elementos del embalaje del aparato (bolsas de plástico, caja de cartón, etc.) no tienen que dejarse nunca al alcance de los niños ya que son peligrosos.
- Este aparato tiene que destinarse sólo a los usos para los cuales ha sido proyectado. Cualquier otro uso se considerará impropio y, por consiguiente, peligroso. El fabricante no se hace responsable de los posibles daños derivados de un uso impropio o erróneo.
- Se prohíbe usar cualquier tipo de spray con el aparato en marcha.
- Mantenga las planchas bien limpias y sin polvo, spray para cabellos, geles de fijación, etc.
- Para evitar recalentamientos peligrosos, se aconseja desenrollar completamente el cable de alimentación.
- El nivel de presión sonora de las planchas para el cabello para uso profesional es inferior a 70 dB(A).
- Designación del aparato (ver los datos técnicos del producto)

HAND-HELD HAIR STRAIGHTENER FOR PROFESSIONAL USE

Traducción:

PLANCHA PARA EL CABELLO PORTÁTIL PARA USO PROFESIONAL

MODALIDADES DE USO

Componentes (Fig. 1)

1. Aparato
2. Plancha de alisado
3. Interruptor ON-OFF y de regulación de la temperatura (Tipo 101.20, 101.20/I, 101.30, 101.30/I, 101.34, 101.34/I)
4. Display (Tipo 101.20, 101.20/I, 101.30, 101.30/I, 101.34, 101.34/I)
5. Interruptor ON-OFF (Tipo 101.03, 101.03/I, 101.04, 101.04/I, 101.31, 101.31/I, 101.32, 101.32/I, 101.33, 101.33/I, 101.35, 101.35/I, 102.03, 102.04)
6. Indicador luminoso ON-OFF (Tipo 101.03, 101.03/I, 101.04, 101.04/I, 101.31, 101.31/I, 101.32, 101.32/I, 101.33, 101.33/I, 101.35, 101.35/I, 102.03, 102.04)
7. Accesorio Thermocap

Encendido y apagado del aparato

Tipos 101.20, 101.20/I, 101.30, 101.30/I, 101.34, 101.34/I

Para encender el aparato, introducir la clavija en la toma de corriente y pulsar la tecla ON-OFF (fig. 1, ref. 3) un segundo.

Al encendido del aparato suena una breve señal acústica.

Para apagarlo, pulsar nuevamente la tecla ON-OFF (fig. 1, ref. 3) 2 segundos y desconectar la clavija de la toma.

Al apagado suena una señal acústica.

Tipos 101.03, 101.03/I, 101.04, 101.04/I, 101.31, 101.31/I, 101.32, 101.32/I, 101.33, 101.33/I, 101.35, 101.35/I, 102.03, 102.04

Para encender el aparato, introducir la clavija en la toma de corriente y poner el interruptor (fig. 1, ref. 5) en I. Para apagarlo, poner el interruptor (fig. 1, ref. 5) en 0 y desconectar la clavija de la toma.

Selección de temperatura

Sólo para los tipos 101.20, 101.20/I, 101.30, 101.30/I, 101.34, 101.34/I

Para seleccionar la temperatura de uso, después de encender el aparato, pulsar una o varias veces la tecla ON-OFF (fig. 1, ref. 3) hasta ver en el display (fig. 1, ref. 4) la temperatura deseada. El valor seleccionado

parpadea mientras no haya sido alcanzado.

Se pueden elegir diferentes temperaturas según el tipo de cabello a tratar, de un mínimo de 120°C (250°F) a un máximo de 230°C. (450°F).

Esperar que alcancen la temperatura seleccionada y proceder al tratamiento del cabello.

APAGADO AUTOMÁTICO DE SEGURIDAD y FUNCIÓN "HOT"

Sólo para los tipos 101.20, 101.20/I, 101.30, 101.30/I, 101.34, 101.34/I

El aparato se apaga automáticamente a los 60 minutos del encendido o de la última regulación de la temperatura.

Al terminar este lapso, 5 señales acústicas indican que el aparato se está por apagar. Durante estas señalizaciones, si se desea restablecer el funcionamiento durante otros 60 min., pulsar la tecla ON-OFF (fig. 1, ref. 3).

Al terminar los 60 minutos, si no se vuelve a pulsar la tecla de encendido (fig. 1, ref. 3), una señal acústica más prolongada (2 s) indicará que el aparato se ha apagado y las placas de planchado (fig. 1, ref. 2) empezarán a enfriarse; en el display parpadea la temperatura de 120°C (250°F) hasta alcanzar una temperatura que permita el contacto con las placas metálicas sin quemarse. (Función "HOT")

FUNCIÓN MEMORIA

Sólo para los tipos 101.20, 101.20/I, 101.30, 101.30/I, 101.34, 101.34/I

Al apagarse el aparato, en la memoria se conserva la última temperatura programada, que se mantiene activa al encendido siguiente.

Si el generador de iones emite un zumbido, esto debe considerarse normal.

FUNCIÓN ION

Sólo para los tipos 101.20/I, 101.03/I, 101.04/I, 101.30/I, 101.31/I, 101.32/I, 101.33/I, 101.34/I, 101.35/I

La función "ION" del aparato permanece activada de forma constante durante el funcionamiento, generando un flujo de iones negativos.

Qué son los iones?

Los iones son partículas con carga eléctrica existentes en la naturaleza. Los iones con carga negativa, ayudan a purificar el aire, neutralizando los iones con carga positiva, que en cambio contribuyen a su deterioro, al retener en la atmósfera gran parte de los agentes contaminantes.

Se detecta una gran abundancia de iones con carga negativa tras una tormenta, o a orillas del mar, o en el monte en proximidad de cascadas y cursos de agua, donde se perciben sensaciones de bienestar, porque nos encontramos en presencia de aire más puro, natural y revitalizante.

Mejor hidratación del pelo

Los iones con carga negativa ayudan a preservar la correcta hidratación del pelo.

Efecto suavizante en el pelo

Esta mejor hidratación favorece el acondicionamiento de su pelo, tiene un efecto regenerador y lo hace más suave y fácil de peinar, con más volumen y brillo.

No produce carga electrostática o "fly away"

Los iones con carga negativa ayudan a reducir la electricidad estática y el efecto "fly away" (cabellos erizados) y encrespado del pelo.

Importante: no deje el aparato sin vigilancia mientras está funcionando

CONSEJOS DE USO

- Temperaturas recomendadas:
hasta 150°C (305°F) para cabellos finos, lacios, teñidos
hasta 180°C (360°F) para cabellos finos y ondulados hasta 230°C (450°F) para cabellos gruesos y rizados
- Los cabellos recién lavados y secados facilitan el moldeado.
- Cuando utilice el aparato por primera vez, practique en áreas pequeñas de cabellos.

Tipos 101.20, 101.20/I, 101.03, 101.03/I, 101.30, 101.30/I, 101.31, 101.31/I, 101.34, 101.34/I, 101.35, 101.35/I, 102.03

Este aparato se ha diseñado para alisar y moldear el cabello y darle más brillo. Para utilizar el aparato haga lo siguiente: deje que el aparato alcance la temperatura deseada. Separe los cabellos en mechones de 5 cm de anchura. Introduzca un mechón a la vez entre las planchas para alisar y ciérrelas apretando los mangos con fuerza.

Para obtener el **efecto de alisado**, deslice lentamente la plancha por el cabello, desde la raíz hasta las puntas (fig. 3). Si es necesario, repita la operación hasta lograr los resultados deseados.

Para conseguir **rizos y tirabuzones**, siga el ejemplo de las figuras 4, 5 y 6.

Antes de peinar o cepillar los cabellos, déjelos enfriar. **Importante:** el uso prolongado y frecuente de la plancha a temperatura alta, aumenta la duración del efecto de alisado. De este modo, el cabello tiene más dificultad para volver a su ondulado natural.

Sólo para los tipos 101.04, 101.04/I, 101.32, 101.32/I, 101.33, 101.33/I

Para un efecto frisado, separar un mechón e introducirlo en la plancha desde las raíces. (fig. 7)

Mantenga las placas sobre cada parte del pelo durante unos segundos (Fig. 8).

Para conseguir un moldeado uniforme, aplique la plancha en la parte donde se realizó la última onda (Fig. 9,10).

Para un acabado perfecto, no toque el cabello. Si prefiere un moldeado más suave, desenrede el cabello con los dedos o utilice un cepillo para aumentar el volumen.

Sólo para tipo 102.04

Este aparato está diseñado para proporcionar más volumen al cabello levantándolo desde la base de forma natural.

El aumento de volumen se obtiene gracias a una ondulación, que se limita al primer tramo del cabello (junto a la raíz).

Para utilizar el aparato tenga en cuenta los siguientes consejos:

- Peine y separe el cabello en mechones de aproximadamente 2 cm de ancho.
- Si se decide comenzar por la parte superior de la cabeza (fig. 11), no trate el cabello situado junto a la raya. De este modo, los mechones situados en la parte superior permanecen lisos y ocultan el leve efecto frisado de los mechones situados debajo. (fig. 13)
- Coloque el mechón entre las planchas (fig. 1, ref. 2) y presione el cabello lo más cerca posible de la raíz. (fig. 12)
- Mantenga las planchas cerradas durante unos 2/3 segundos.

- Continúe con el resto de los mechones.
- Una vez que haya terminado, peine suavemente el cabello.

Accesorio Thermocap

El accesorio Thermocap (fig. 1, ref. 7) es un dispositivo de protección térmica que se utilizan para el cierre de las placas (fig. 1, ref. 2) en el momento de guardar el aparato después del uso.

LIMPIEZA Y MANTENIMIENTO

Siempre que desee limpiar el aparato, desenchúfelo. Deje enfriar el aparato antes de limpiarlo. Limpie el aparato con un paño húmedo. No lo sumerja nunca en agua ni en cualquier otro líquido.

Este aparato es conforme a las directivas europeas 2014/30/EU, 2014/35/EU, 2011/65/EU, (EU) 2015/863, 2009/125/EC, 2012/19/EU y al reglamento (EC) N. 1275/2008.



GARANTÍA

VALERA garantiza el aparato que Ud. ha comprado bajo las siguientes condiciones:

1. Son válidas las condiciones de garantía establecidas por nuestro distribuidor oficial en el país de compra. En Suiza y en los países de la Unión Europea el período de garantía es de 24 meses si el comprador es un particular (uso doméstico) y de 12 meses si el comprador es una sociedad o empresa o un profesional (uso profesional). El período de garantía inicia a partir de la fecha de compra del equipo. Como fecha de compra se entiende la fecha del certificado de garantía debidamente rellenado y sellado o la fecha del documento de compra.
2. La garantía se aplica únicamente presentando este certificado de garantía o el documento de compra.
3. La garantía cubre la eliminación de todos aquellos defectos que han surgido durante el período de vigencia de la garantía, ocasionados por defectos comprobados de materiales o de fabricación. Los defectos del aparato se pueden eliminar efectuando la reparación o sustituyendo el producto. La garantía no cubre defectos o daños causados por la conexión a la red eléctrica no conforme con las normas, por el uso impropio del producto o por la inobservancia de las Normas de Uso.
4. No se incluye ningún otro tipo de reivindicación, en particular indemnizaciones de posibles daños que no formen parte del aparato, con excepción de la eventual responsabilidad establecida expresamente por las leyes vigentes.
5. El servicio de garantía se efectúa sin cargo y no constituye un prolongamiento o un nuevo inicio del período de garantía.
6. La garantía decae si el aparato se ha alterado, ha sido reparado por personas no autorizadas.

En caso de avería, se debe entregar el aparato bien embalado y con el certificado de garantía regularmente fechado y sellado por el vendedor, a uno de nuestros Centros de Asistencia autorizados o al vendedor, quien se encargará de remitirlo al importador oficial para efectuar la reparación de la garantía.



El símbolo  en el producto o en su embalaje indica que este producto no se puede tratar como desperdicios normales de hogar. El producto con este indicativo se debe entregar en el punto de recolección de equipos eléctricos y electrónicos para reciclaje. Al asegurarse de que este producto se desecha correctamente, usted ayudara a evitar posibles consecuencias negativas para el medio ambiente y la salud pública, lo cual podría ocurrir si este producto no se recicla de forma adecuada. Para obtener información mas detallada sobre el reciclaje de este producto, póngase en contacto con la administración pública de su ciudad, servicio de desechos del hogar o bien con la tienda o distribuidor donde lo compró.

VALERA es una marca registrada de LIGO PATENTS SA - Suiza

GEBRUIKSAANWIJZING - Oorspronkelijke gebruiksaanwijzing

Type 101.20, 101.20/l, 101.03, 101.03/l, 101.04, 101.04/l, 101.30, 101.30/l, 101.31, 101.31/l, 101.32, 101.32/l, 101.33, 101.33/l, 101.34, 101.34/l, 101.35, 101.35/l, 102.03, 102.04

Lees deze aanwijzingen aandachtig door, voordat u het apparaat gebruikt.

Ook beschikbaar op www.valera.com

VEILIGHEIDSVOORSCHRIFTEN

- Belangrijk: om extra veiligheid te verzekeren, wordt aangeraden om in de elektrische installatie die zorgt voor de stroomtoevoer van het toestel een differentieelschakelaar te installeren met een onderbrekingsstroom die niet hoger is dan 30 mA. Voor meer informatie hieromtrent, neem contact op met uw vertrouwde elektricien.
- Controleer voor gebruik van het apparaat of het goed droog is.
-  • LET OP: gebruik dit apparaat niet in de buurt van badkuipen, wastafels of andere houders met water.
- Dit apparaat mag worden gebruikt door kinderen vanaf 8 jaar en door personen met beperkte lichamelijke, zintuiglijke of geestelijke vermogens of met weinig ervaring en/of kennis, mits deze personen onder passend toezicht staan of geïnstrueerd zijn over het gebruik van het apparaat en ze zich bewust zijn van de bijbehorende gevaren.
- Kinderen mogen niet met het apparaat spelen.
- De reiniging en het onderhoud mogen niet zonder toezicht door kinderen worden uitgevoerd.
- Gevaar voor brandwonden. Houd het toestel buiten het bereik van jonge kinderen, vooral tijdens het gebruik en het afkoelen.
- Zorg ervoor dat de warme delen van het apparaat niet in aanraking komen met het gezicht, de hals of andere delen van het lichaam. Houd het apparaat bij de handgreep vast.
- Laat het toestel nooit onbewaakt achter wanneer het is aangesloten op de voeding.
- Laat de metalen delen eerst afkoelen voordat u ze aanraakt.
- Gebruik uw apparaat niet als het niet goed functioneert. Probeer het elektrische apparaat niet zelf te repareren, maar wend u tot een erkende technicus. Als het netsnoer beschadigd is, moet het worden vervangen door de fabrikant, de onderhoudsdienst of in elk geval door een persoon met een vergelijkbare kwalificatie om elk risico uit te sluiten.
- Als het toestel in een badkamer wordt gebruikt, moet na gebruik de stekker uit het stopcontact worden genomen, aangezien de aanwezigheid van water altijd gevaar oplevert, zelfs wanneer het toestel is uitgeschakeld.
- Sluit het apparaat alleen aan op wisselstroom en controleer of de netspanning overeenkomt met de spanning die op het apparaat wordt aangegeven.
- **Dompel het apparaat nooit onder in water of andere vloeistoffen.**
- **Leg het apparaat nooit op een plek waar het gemakkelijk in water of andere vloeistoffen kan vallen.**
- **Probeer nooit een elektrisch apparaat dat in water is gevallen, eruit te halen: trek meteen de stekker uit het stopcontact.**
- Plaats het toestel altijd op een hittebestendig, stabiel, vlak oppervlak
- Schakel het apparaat na gebruik altijd uit en haal de stekker

uit het stopcontact. Trek niet aan de kabel wanneer u de stekker uit het stopcontact haalt.

- Haal de stekker niet met natte handen uit het stopcontact.
- Laat het apparaat altijd afkoelen voordat u het opbergt en wikkel het snoer nooit om het apparaat. Controleer regelmatig of de kabel niet beschadigd is.
- Laat de kabel niet met de metalen delen in aanraking komen als deze nog warm zijn.
- Gebruik het apparaat met droog haar.
- Gebruik het apparaat niet bij pruiken met haren van synthetisch materiaal.
- Houd de verpakkingsmaterialen (plastic zakjes, kartonnen doos, enz.) buiten het bereik van kinderen omdat zij een mogelijke bron van gevaar vormen.
- Dit apparaat mag uitsluitend gebruikt worden voor de doeleinden waarvoor het uitdrukkelijk is ontworpen. Ieder ander gebruik is oneigenlijk, en dus gevaarlijk. De fabrikant is niet aansprakelijk voor eventuele schade die veroorzaakt wordt door het oneigenlijk of onjuist gebruik.
- Gebruik geen haarsprays bij een ingeschakeld apparaat.
- Houd de elementen goed schoon, vrij van stof, haarsprays, haargels, enz.
- Om gevaar voor oververhitting te voorkomen, raden wij u aan de voedingskabel over de gehele lengte uit te rollen.
- Het geluidsdrukkniveau voor de stijltangen voor professioneel gebruik is lager dan 70 dB (A).

- Aanduiding apparaat (zie technische productgegevens)

HAND-HELD HAIR STRAIGHTENER FOR PROFESSIONAL USE

Vertaling:

DRAAGBARE STIJLTANG VOOR PROFESSIONEEL GEBRUIK

GEBRUIK

Componenten (afb. 1)

- 1.Apparaat
- 2.Ontkrulplaten
- 3.ON-OFF- en temperatuurregelschakelaar (Type 101.20, 101.20/I, 101.30, 101.30/I, 101.34, 101.34/I)
- 4.Display (Type 101.20, 101.20/I, 101.30, 101.30/I, 101.34, 101.34/I)
- 5.Schakelaar ON-OFF (Type 101.03, 101.03/I, 101.04, 101.04/I, 101.31, 101.31/I, 101.32, 101.32/I, 101.33, 101.33/I, 101.35, 101.35/I, 102.03, 102.04)
- 6.ON-OFF-indicatielampje (Type 101.03, 101.03/I, 101.04, 101.04/I, 101.31, 101.31/I, 101.32, 101.32/I, 101.33, 101.33/I, 101.35, 101.35/I, 102.03, 102.04)
- 7.Accessoire Thermocap

Aan- en uitzetten van het apparaat

Type 101.20, 101.20/I, 101.30, 101.30/I, 101.34, 101.34/I

Steek de stekker in het stopcontact en druk één seconde op de ON-OFF-knop (afb. 1, ref. 3) om het apparaat in te schakelen. Een kort geluidssignaal geeft aan dat het apparaat is ingeschakeld.

Druk opnieuw 2 seconden op de ON-OFF-knop (afb. 1, ref. 3) om het uit te schakelen en haal de stekker uit het stopcontact. Een geluidssignaal signaleert de uitschakeling.

Type 101.03, 101.03/I, 101.04, 101.04/I, 101.31, 101.31/I, 101.32, 101.32/I, 101.33, 101.33/I, 101.35, 101.35/I, 102.03, 102.04

Om het apparaat in te schakelen is het voldoende om de stekker in het stopcontact te steken en de schakelaar (fig. 1, detail 5) op I te zetten. Zet de schakelaar (fig. 1, detail 5) op 0 om het apparaat uit te schakelen en haal de stekker uit het stopcontact.

Instellen van de temperatuur

Alleen voor de Types 101.20, 101.20/I, 101.30, 101.30/I, 101.34, 101.34/I

Om na de inschakeling van het apparaat de gebruikstemperatuur te selecteren, drukt u een of meerdere malen op de ON-OFF-knop (fig. 1, detail 3) totdat op het display (fig. 1, detail 4) de gewenste temperatuur wordt aangegeven. De ingestelde waarde knippert totdat de geselecteerde temperatuur wordt bereikt.

Er kunnen verschillende temperaturen worden gekozen afhankelijk van het te behandelen haartype, van een minimum van 120°C (250°F) tot een maximum van 230°C (450°F)

Wacht tot de gekozen temperatuur is bereikt en begin met de haarbehandeling.

AUTOMATISCHE VEILIGHEIDSUITSCHAKELING en DE FUNCTIE "HOT"

Alleen voor de Types 101.20, 101.20/I, 101.30, 101.30/I, 101.34, 101.34/I

Het apparaat gaat 60 minuten na de inschakeling of na de laatste temperatuurregeling automatisch uit.

Na deze periode waarschuwen 5 geluidssignalen dat het apparaat wordt uitgeschakeld. Druk op de ON-OFF-knop (fig. 1, detail 3), als u tijdens deze signaleringen de werking voor nog eens 60 minuten wilt hervatten.

Als na 60 minuten de inschakelknop (fig. 1, detail 3) niet opnieuw wordt geactiveerd, waarschuwt een lang geluidssignaal (2 sec.) dat het apparaat is uitgeschakeld en de platen van de stijltang (fig. 1, detail 2) beginnen af te koelen; op het display knippert de temperatuur van 120°C (250°F) tot een zodanige temperatuur wordt bereikt dat verbranding bij contact met de metalen platen wordt vermeden. (Functie 'HOT')

GEHEUGENFUNCTIE

Alleen voor de types 101.20, 101.20/I, 101.30, 101.30/I, 101.34, 101.34/I

Blijft de laatst ingestelde temperatuur bij uitschakeling van het apparaat in het geheugen opgeslagen. Deze temperatuur wordt bij de volgende inschakeling weer ingesteld.

ION-FUNCTIE

Alleen voor de types 101.20/I, 101.03/I, 101.04/I, 101.30/I, 101.31/I, 101.32/I, 101.33/I, 101.34/I, 101.35/I

Dit apparaat beschikt over de "ION"-functie die tijdens de werking altijd actief is. Het apparaat produceert een negatieve ionenstroom.

Een zacht gezoem van de ionengenerator is normaal.

Wat zijn dat, ionen?

Ionen zijn elektrisch geladen deeltjes die in de natuur aanwezig zijn. De negatief geladen ionen helpen de lucht te zuiveren door de positieve ionen te neutraliseren, die er juist toe bijdragen de kwaliteit van de lucht te verslechteren doordat ze een groot deel van de verontreinigende deeltjes in de atmosfeer vasthouden.

Grote hoeveelheden negatief geladen ionen kunt u waarnemen na een onweersbui, aan zee of in de bergen vlakbij watervallen en riviertjes, waar u een gevoel van welzijn krijgt doordat u zich in zuiverdere, natuurlijkere, revitaliserende lucht bevindt.

Betere hydratatie van het haar

De negatief geladen ionen dragen bij aan een goede hydratatie van het haar.

Balsem-effect op het haar

Een betere hydratering draagt bij aan een betere verzorging van uw haar, heeft een regenererend effect, maakt het haar zachter en makkelijker doorkambaar en geeft het meer volume en glans.

Geen elektrostatische lading of "fly away"-effect

Door de negatief geladen ionen heeft u minder last van statisch haar en het "fly away"-effect (haar dat recht overeind staat) en gaat het haar minder snel krullen.

Belangrijk: laat het apparaat als het in werking is gesteld, niet onbewaakt achter.

ADVIEZEN VOOR HET GEBRUIK

- Aanbevolen temperaturen:
 - tot 150°C (305°F) voor fijn, glad en gekleurd haar
 - tot 180°C (360°F) voor fijn, golvend haar
 - tot 230°C (450°F) voor dik, krullend haar
- Net gewassen en gedroogd haar kunnen beter worden in model worden gebracht.
- De eerste keren dat u het apparaat gebruikt, is het raadzaam met kleine haarlokken te oefenen.

Types 101.20, 101.20/I, 101.03, 101.03/I, 101.30, 101.30/I, 101.31, 101.31/I, 101.34, 101.34/I, 101.35, 101.35/I, 102.03

Dit apparaat is ontworpen om uw haar recht en glad in model te strijken en het extra mooi te laten glanzen. Om het apparaat te gebruiken gaat u te werk als volgt: laat het apparaat op de gewenste temperatuur komen. Verdeel het haar in lokken van ongeveer 5 cm breed. Steek één lok per keer tussen de elementen en sluit ze door de handgrepen met kracht samen te knijpen.

Om **glad haar** te verkrijgen, laat u de elementen langzaam vanaf de wortels tot de punten over het haar glijden (fig. 3). Herhaal deze handeling zo nodig totdat u het gewenste resultaat heeft bereikt.

Om **krullen of krullende lokken** te maken doet u zoals aangegeven in fig. 4, 5 en 6.

Laat het haar afkoelen voordat u het kamt of borstelt.

Belangrijk: bij langdurig en herhaaldelijk gebruik van het apparaat op hoge temperaturen kan het gladmakende effect van de plaat lang voortduren. In deze gevallen vindt het haar zijn natuurlijke model met moeite terug.

Alleen voor de Types 101.04, 101.04/I, 101.32, 101.32/I, 101.33, 101.33/I

Om wafelhaar te krijgen, moet een lok worden gescheiden en vanaf de wortels in de tang worden geplaatst (fig. 7).

Houd de platen een paar seconden over iedere pluk (Fig. 8).

Voor een continu golfeffect plaatst u de plaat op de laatste golf van de vorige pluk (Fig. 9,10).

Laat het haar zoals het is voor een scherpe finish. Voor een zachter effect maakt u het haar lossier met uw vingers of borstel het voor meer volume.

Alleen voor de Type 102.04

Dit apparaat is ontworpen om uw haar meer volume te geven, door dit van onderen op een natuurlijke manier omhoog te tillen.

U krijgt meer volume dankzij een golving die beperkt is tot het eerste stukje van het haar (vlakbij de hoofdhuid). Houd u aan de volgende adviezen als u het apparaat gebruikt:

- Kam het haar en verdeel het in lokken van ongeveer 2 cm breed.
- Als u ervoor kiest om te beginnen bij het hoge gedeelte van het hoofd (fig. 11), wordt het haar bij de scheiding niet behandeld. Op deze manier blijven de bovenste lokken steil en verbergen ze het licht golvende effect van de lokken eronder. (fig. 13)
- Doe de lok tussen de tang (fig. 1, detail 2) en druk de haren zo dicht mogelijk bij de hoofdhuid plat. (fig. 12)
- Houd de platen van de tang ongeveer 2/3 seconden tegen elkaar gedrukt.
- Ga door met de volgende lokken.
- Borstel uw haar voorzichtig door als u klaar bent.

Accessoire Thermocap

Het accessoire Thermocap (afb. 1, ref. 7) is een thermische beveiliging die moet worden gebruikt voor het sluiten van de platen van de stijltang (afb. 1, ref. 2) als het apparaat na gebruik wordt opgeborgen.

REINIGING EN ONDERHOUD

Haal de stekker altijd uit het stopcontact voordat u het apparaat schoonmaakt!

Laat het apparaat goed afkoelen voor u het reinigt.

U kunt uw apparaat met een vochtige doek schoonmaken, maar dompel het nooit onder in water of in een andere vloeistof!

Dit apparaat voldoet aan de Europese richtlijnen 2014/30/EU, 2014/35/EU, 2011/65/EU, (EU) 2015/863, 2009/125/EC, 2012/19/EU en aan de verordening (EC) nr. 1275/2008.



GARANTIE

Valera biedt volgende garantievoorwaarden:

- Van toepassing zijn de garantievoorwaarden die door onze officiële distributeur in het land van aankoop zijn vastgesteld. In Zwitserland en in de landen van de Europese Unie is de garantietermijn 24 maanden als de eindgebruiker een particulier is (huishoudelijk gebruik) en 12 maanden als de eindgebruiker een onderneming, bedrijf of vrije beroepsbeoefenaar is (professioneel gebruik). De garantietermijn loopt vanaf de aankoopdatum van het apparaat. De aankoopdatum is de datum die staat op dit volledig ingevulde en door de verkoper gestempelde garantiEBewijs of op de aankoopbon.
- De garantie is enkel van toepassing na voorlegging van het certificaat of het bewijs van aankoop.
- De garantie dekt het verwijderen van bewezen materiaal- of fabricagefouten, tijdens de garantietermijn. Dit kan gebeuren door reparatie of vervanging van het toestel. De garantie is niet van toepassing in geval van schade door aansluiting op een netwerk dat niet aan de officiële normen voldoet, noch in geval van niet naleven van de gebruiksaanwijzing.
- Elke andere schadeclaim van welke aard dan ook is uitgesloten, in het bijzonder terugbetaling van schade veroorzaakt door externe factoren, buiten degenen die uitdrukkelijk bepaald zijn door de van kracht zijnde wetgeving.
- De garantie-service is gratis. Deze vertegenwoordigt geen enkele verlenging noch vernieuwing van de garantietermijn.
- De garantie vervalt indien het toestel vervalst is of gerepareerd werd door een niet erkende persoon. In geval van defect, gelieve het toestel behoorlijk verpakt, samen met het garantiEBewijs (gedateerd en voorzien van de stempel van de verkoper) terug te sturen naar één van de officiële Service Centra, of te bezorgen aan de winkel waar het toestel werd aangekocht. Zij zullen het nodige doen om uw toestel onder garantie te laten herstellen.



Het symbool  op het product of op de verpakking wijst erop dat dit product niet als huisafval mag worden behandeld. Het moet echter naar een plaats worden gebracht waar elektrische en elektronische apparatuur wordt gerecycled. Als u ervoor zorgt dat dit product op de correcte manier wordt verwijderd, voorkomt u mogelijk voor mens en milieu negatieve gevolgen die zich zouden kunnen voordoen in geval van verkeerde afvalbehandeling. Voor meer details in verband met het recyclen van dit product, neemt u het best contact op met de gemeentelijke instanties, het bedrijf of de dienst belast met het verwijderen van huishoudafval of de winkel waar u het product hebt gekocht.

Valera is een geregistreerd handelsmerk van LIGO PATENTS SA

INSTRUÇÕES DE FUNCIONAMENTO - Instruções originais

Modelos 101.20, 101.20/I, 101.03, 101.03/I, 101.04, 101.04/I, 101.30, 101.30/I, 101.31, 101.31/I, 101.32, 101.32/I, 101.33, 101.33/I, 101.34, 101.34/I, 101.35, 101.35/I, 102.03, 102.04

Leia atentamente estas instruções antes de utilizar o aparelho. Também disponível em www.valera.com

CONSELHOS DE SEGURANÇA

- Importante: para garantir uma protecção suplementar, é aconselhável instalar um interruptor diferencial com uma corrente de actuação não superior a 30 mA na instalação eléctrica que alimenta o aparelho. Para mais informações, dirija-se a um técnico especializado.
- Certifique-se de que o aparelho está devidamente seco antes de o utilizar.
-  **ATENÇÃO:** não utilize este aparelho junto a banheiras, bancas ou outros recipientes que contenham água.
- O presente aparelho pode ser utilizado por crianças a partir de 8 anos de idade e por pessoas com capacidades físicas, sensoriais ou mentais reduzidas, ou sem experiência e conhecimentos, desde que estejam sob vigilância adequada, que tenham sido instruídos acerca da utilização segura do aparelho e que estejam conscientes dos perigos associados.
- As crianças não devem brincar com o aparelho.
- As operações de limpeza e de manutenção não devem ser efectuadas por crianças sem vigilância.
- Perigo de queimaduras. Mantenha o aparelho fora do alcance de crianças pequenas, particularmente durante a utilização e o arrefecimento.
- Evite que a superfície quente da unidade entre em contacto com a cara, pescoço ou quaisquer outras partes do corpo. Manusear o aparelho segurando-o pelo punho.
- Quando o aparelho estiver ligado à fonte de alimentação, nunca o deixe sem vigilância.
- Deixe arrefecer as peças metálicas antes de lhes tocar.
- Não utilize a sua unidade se esta não estiver a funcionar correctamente. Não tente reparar esta unidade eléctrica por si próprio, contactando antes um técnico autorizado. Se o fio eléctrico estiver danificado, deverá ser substituído pelo fabricante, o seu agente de manutenção ou uma outra pessoa igualmente qualificada de modo a evitar situações perigosas.
- Quando o aparelho for usado na casa de banho, desligue-o da ficha após a utilização, uma vez que a proximidade de água representa um perigo mesmo que o aparelho esteja desligado.
- Esta unidade deverá apenas ser ligada a corrente alternada, certificando-se de que a voltagem da fonte de electricidade corresponde à indicada na unidade.
- **Nunca mergulhe esta unidade em água ou outros líquidos.**
- **Não pouse esta unidade em locais onde corra o risco de cair em água ou outros líquidos.**
- **Não tente retirar qualquer aparelho eléctrico que tenha caído à água - desligue de imediato a ficha da tomada eléctrica.**
- Coloque sempre o aparelho numa superfície resistente ao calor, que seja plana e estável
- Após a utilização desligue sempre a unidade e retire a ficha da tomada eléctrica. Não puxe pelo fio para desligar a ficha da tomada eléctrica. Não desligue a ficha da tomada com as

mãos molhadas.

- Deixe sempre a unidade arrefecer antes de a guardar e nunca enrole o fio em volta da unidade.
- Verifique regularmente se o fio não está danificado.
- Evite que o fio entre em contacto com as partes metálicas enquanto estas estiverem quentes.
- Utilize a unidade em cabelo seco.
- Não utilize esta unidade em perucas que contenham cabelo sintético.
- Os elementos utilizados para embalar a unidade (sacos de plástico, caixa de cartão, etc.) devem ser mantidos fora do alcance das crianças pois constituem um perigo potencial para elas.
- Esta unidade deverá apenas ser utilizada para os efeitos para os quais é expressamente destinada. Qualquer outra utilização será considerada inadequada e como tal perigosa. O fabricante não aceita qualquer responsabilidade por danos causados por uma utilização imprópria ou errada.
- Não utilize laca enquanto a unidade estiver em funcionamento.
- Mantenha as placas limpas e livres de pó, laca, gel, etc.
- Para evitar o sobreaquecimento perigoso, recomenda-se desenrolar todo o comprimento do fio.
- O nível de pressão sonora para os alisadores de cabelo para uso profissional é inferior a 70 dB(A).
- Designação do aparelho (ver dados técnicos do produto)
HAND-HELD HAIR STRAIGHTENER FOR PROFESSIONAL USE

Tradução:

ALISADOR DE CABELO PORTÁTIL PARA USO PROFISSIONAL

INSTRUÇÕES DE FUNCIONAMENTO

PEÇAS (fig. 1)

1. Aparelho
2. Placas alisadoras
3. Interruptor ON-OFF e de regulação da temperatura (modelos 101.20, 101.20/I, 101.30, 101.30/I, 101.34, 101.34/I)
4. Visor (modelos 101.20, 101.20/I, 101.30, 101.30/I, 101.34, 101.34/I)
5. Botão LIGADO/DESLIGADO (modelos 101.03, 101.03/I, 101.04, 101.04/I, 101.31, 101.31/I, 101.32, 101.32/I, 101.33, 101.33/I, 101.35, 101.35/I, 102.03, 102.04)
6. Indicador luminoso ON-OFF (modelos 101.03, 101.03/I, 101.04, 101.04/I, 101.31, 101.31/I, 101.32, 101.32/I, 101.33, 101.33/I, 101.35, 101.35/I, 102.03, 102.04)
7. Acessório Thermocap

Ligar e desligar o aparelho

Modelos 101.20, 101.20/I, 101.30, 101.30/I, 101.34, 101.34/I

Para ligar o aparelho introduza a ficha na tomada da corrente, e prima o botão ON-OFF (fig. 1, ref. 3) durante um segundo. A ativação do aparelho é assinalada por um breve sinal acústico.

Para o desligar, prima novamente o botão ON-OFF (fig. 1, ref. 3) durante 2 segundos e retire a ficha da tomada. A desativação é assinalada por um sinal acústico.

Modelos 101.03, 101.03/I, 101.04, 101.04/I, 101.31, 101.31/I, 101.32, 101.32/I, 101.33, 101.33/I, 101.35, 101.35/I, 102.03, 102.04

Para ligar o aparelho, basta inserir a ficha na tomada de corrente e posicionar o interruptor (fig. 1, ref. 5) em I. Para desligá-lo, posicionar o interruptor (fig. 1, ref. 5) em 0 e retirar a ficha da tomada.

Definições de temperatura

Apenas para os modelos 101.20, 101.20/I, 101.30, 101.30/I, 101.34, 101.34/I

Para seleccionar a temperatura de funcionamento, depois de ligar o aparelho, premir uma ou várias vezes o botão ON-OFF (fig. 1, ref. 3) até que no visor (fig. 1, ref. 4) apareça a temperatura desejada. O valor definido fica intermitente até que seja atingida a temperatura seleccionada.

É possível escolher diferentes temperaturas conforme o tipo de cabelos a tratar, de um mínimo de 120°C (250°F) a um máximo de 230°C. (450°F)

Espere o alcançar da temperatura seleccionada, e continue com a operação de tratamento dos cabelos.

DEACTIVAÇÃO AUTOMÁTICA DE SEGURANÇA e FUNÇÃO "HOT"

Apenas para os modelos 101.20, 101.20/I, 101.30, 101.30/I, 101.34, 101.34/I

O aparelho desliga-se automaticamente 60 minutos após a ativação ou a última regulação da temperatura. No final deste período, 5 sinalizações acústicas avisam que o aparelho está prestes a desligar-se. Durante estas sinalizações, se se pretender restabelecer o funcionamento durante mais 60 min., premir o botão ON-OFF (fig. 1, ref. 3).

No final dos 60 minutos, se não for novamente ligado o botão de ativação (fig. 1, ref. 3), um sinal acústico mais prolongado (2 seg.) avisa que o aparelho se desligou e as placas de alisamento (fig. 1, ref. 2) começam a arrefecer; no visor pisca a temperatura de 120°C (250°F) até se atingir uma temperatura capaz de evitar queimaduras em contacto com as placas metálicas. (Função "HOT")

FUNÇÃO MEMÓRIA

Apenas para os modelos 101.20, 101.20/I, 101.30, 101.30/I, 101.34, 101.34/I

Ao desligar o aparelho fica memorizada a última temperatura programada que permanece programada até ao acendimento seguinte.

FUNÇÃO ION

Apenas para os modelos 101.20/I, 101.03/I, 101.04/I, 101.30/I, 101.31/I, 101.32/I, 101.33/I, 101.34/I, 101.35/I

Este produto dispõe da função "ION" sempre activa durante o funcionamento. O aparelho produz um fluxo de iões negativos.

Um ligeiro zumbido, eventualmente emitido pelo gerador de iões, deve ser considerado normal.

O que são os iões ?

Os iões são partículas carregadas electricamente presentes na natureza. Os iões carregados negativamente ajudam a purificar o ar, neutralizando os iões carregados positivamente que, pelo contrário, contribuem para a sua deterioração, retendo na atmosfera grande parte dos agentes poluidores.

Verifica-se uma grande abundância de iões com carga negativa após um temporal ou na praia ou na montanha, junto a cascatas e cursos de água, onde ocorrem sensações de bem-estar, dado o facto de se estar na presença de ar mais puro, natural, revitalizante.

Melhor hidratação do cabelo

Os iões com carga negativa ajudam a preservar a hidratação correcta do cabelo.

Efeito bálsamo no cabelo

Uma melhor hidratação favorece a suavização do seu cabelo, tem um efeito regenerador e torna-o mais macio e fácil de pentear, deixando-o com mais volume e brilho.

Sem carga electrostática ou "fly away"

Os iões com carga negativa ajudam a reduzir a electricidade estática, o efeito "fly-away" (cabelos em pé) e os cabelos crespos.

Importante: nunca deixe o aparelho sem vigilância quando estiver ligado.

CONSELHOS PARA A UTILIZAÇÃO

- Temperaturas aconselhadas:
 - até 150°C (305°F) para cabelos finos, lisos, pintados
 - até 180°C (360°F) para cabelos finos, ondulados
 - até 230°C (450°F) para cabelos grossos, encaracolados
- O cabelo acabado de lavar e secar é mais fácil de moldar.
- Nas primeiras vezes que utilizar esta unidade é recomendável testar em pequenas áreas do seu cabelo.

Modelos 101.20, 101.20/I, 101.03, 101.03/I, 101.30, 101.30/I, 101.31, 101.31/I, 101.34, 101.34/I, 101.35, 101.35/I, 102.03

Este aparelho foi concebido para amaciar, alisar e moldar o seu cabelo, deixando-o mais brilhante. Para utilizar o aparelho, siga os seguintes passos: deixe o aparelho aquecer até atingir a temperatura pretendida. Separe o seu cabelo em madeixas de cerca de 5 cm de largura. Coloque uma madeixa de cada vez entre os ferros de alisar e feche-os fazendo força nas pegas.

Para obter um **efeito de alisamento**: faça deslizar os ferros lentamente ao longo do seu cabelo, desde as raízes até às pontas (fig. 3) Se necessário, repita este passo até conseguir obter o efeito desejado.

Para **caracóis apertados ou largos** faça como ilustrado nas figuras 4, 5, 6. Deixe o seu cabelo arrefecer antes de o pentear ou escovar.

Note: a utilização prolongada e repetida do aparelho a altas temperaturas poderá resultar num efeito de alisamento de longo prazo. Isto significa que cada cabelo individual terá dificuldade em voltar a obter a sua ondulação natural.

Apenas para os modelos 101.04, 101.04/I, 101.32, 101.32/I, 101.33, 101.33/I

Para realizar o efeito Frisado, separar uma madeixa e inseri-la na placa partindo das raízes. (fig. 7)

Pegue numa madeixa de cabelo e, a partir da raiz, mantenha as placas sobre cada madeixa durante alguns segundos (Fig. 8).

Para um efeito de ondulação contínua, coloque a placa na última onda da madeixa anterior (Fig.9, 10).

Obterá assim um efeito mais acentuado. Para um efeito mais suave, passe os dedos ou uma escova pelo cabelo para dar mais volume.

Apenas para modelo 102.04

Este aparelho foi concebido para dar mais volume ao cabelo, elevando-o a partir da base de forma natural. O aumento de volume é obtido graças a uma

ondulação, limitada ao primeiro tracto do cabelo (junto à raiz).

Para utilizar o aparelho, tenha em mente os conselhos seguintes:

- Penteie e separe o cabelo em mechas com cerca de 2 cm de largura.
- Se optar por começar pela parte superior da cabeça (fig. 11), não deverá usar o aparelho no cabelo junto ao risco. Assim, as mechas mais altas ficarão lisas e ocultarão o leve efeito frisado das mechas que estiverem por baixo (fig. 13).
- Insira a mecha entre as placas (fig. 1, ref. 2) pressionando o cabelo o mais junto possível à raiz (fig. 12).
- Mantenha as placas fechadas durante cerca de 2/3 segundos.
- Continue com as mechas seguintes.
- Depois de terminar, escove delicadamente o cabelo.

Acessório Thermocap

O acessório Thermocap (fig. 1, ref. 7) é uma proteção térmica a utilizar para o fecho das placas de alisamento (fig. 1, ref. 2) quando o aparelho é pousado após a utilização.

LIMPEZA E MANUTENÇÃO

Retire sempre a ficha da tomada eléctrica antes de começar a limpar a unidade!

Deixe arrefecer completamente antes de limpar.

Esta unidade pode ser limpa usando um pano húmido, mas não deverá nunca ser mergulhada em água ou qualquer outro líquido!

Este aparelho cumpre as Directivas Europeias 2014/30/EU, 2014/35/EU, 2011/65/EU, (EU) 2015/863, 2009/125/EC, 2012/19/EU e a Norma (EC) N.º. 1275/2008.



GARANTIA

O fabricante VALERA garante o aparelho desde que observadas as seguintes condições:

1. São válidas as condições de garantia estabelecidas pelo nosso distribuidor oficial no país de aquisição. Na Suíça e nos países da União Europeia, o período de garantia é de 24 meses se o consumidor final for uma pessoa privada (uso doméstico) e de 12 meses se o consumidor final for uma sociedade ou empresa ou profissional (uso profissional). O período de garantia começa a partir da data de compra do aparelho. Como data de compra considera-se válida a data resultante do presente certificado de garantia devidamente preenchido e assinado pelo vendedor ou do documento de compra.
 2. A garantia está subordinada à apresentação deste certificado o do documento de compra.
 3. A garantia inclui a eliminação de todos as anomalias surgidas durante o seu período de validade resultantes de defeitos de fabricação ou de materiais. A eliminação de tais defeitos comporta a reparação e, se necessário, a substituição do aparelho. A garantia não cobre defeitos e danos causados pela ligação do aparelho numa à rede eléctrica não conforme às normas, pela sua utilização imprópria e pela inobservância das Normas de Utilização.
 4. Exclui-se quaisquer outras reivindicações, principalmente de indemnizações de eventuais danos externos ao aparelho, exceptuando-se a responsabilidade expressamente definida nos termos da lei.
 5. O serviço de garantia é gratuito e não constitui no seu prolongamento nem no início de um novoperíodo.
 6. A garantia decai em caso de reparação ou modificação não autorizada pelo fabricante.
- Em caso de avaria, envie o aparelho bem embalado e com o certificado de garantia regularmente datado e carimbado pelo revendedor a um Centro de Assistência autorizado ou ao revendedor que o enviou ao importador que providenciará a reparação.



O símbolo  no produto ou na embalagem indica que este produto não pode ser tratado como lixo doméstico. Em vez disso deve ser entregue ao centro de recolha selectiva para a reciclagem de equipamento eléctrico e electrónico. Ao garantir uma eliminação adequada deste produto, irá ajudar a evitar eventuais consequências negativas para o meio ambiente e para a saúde pública, que, de outra forma, poderiam ser provocadas por um tratamento incorrecto do produto. Para obter informações mais pormenorizadas sobre a reciclagem deste produto, contacte os serviços municipalizados locais, o centro de recolha selectiva da sua área de residência ou o estabelecimento onde adquiriu o produto.

VALERA é marca registrada da LIGO PATENTS SA - Suíça

BRUKSANVISNING - Originale instruksjoner

Type 101.20, 101.20/I, 101.03, 101.03/I, 101.04, 101.04/I, 101.30, 101.30/I, 101.31, 101.31/I, 101.32, 101.32/I, 101.33, 101.33/I, 101.34, 101.34/I, 101.35, 101.35/I, 102.03, 102.04

Les denne bruksanvisningen nøye før du bruker apparatet. Også tilgjengelig på www.valera.com

ADVARSER OM SIKKERHET

- Viktig: for å oppnå en enda bedre sikkerhet anbefales det at man på det elektriske anlegget installerer en differensialbryter som aktiveres ved en strømstyrke på 30 mA. For ytterligere informasjon, henvend deg til forhandleren eller en autorisert elektriker.
- Forsikre deg om at apparatet er helt tørt før du bruker det
-  **ADVARSEL:** ikke bruk dette apparatet i nærheten av badekar, vaskeservanter eller beholdere som inneholder vann.
- Dette apparatet kan anvendes av barn fra 8 år og oppover og av personer med reduserte fysiske, sensoriske og mentale kapasiteter, eller som mangler erfaring og kjennskap, hvis de overvåkes eller læres opp til å bruke apparatet på en sikker måte og forstår hvilke farer man kan utsettes for.
- Pass på at barn ikke leker med apparatet.
- Rengjøring og vedlikehold må ikke utføres av barn uten tilsyn.
- Forbrenningsfare. Hold apparatet utenfor små barns rekkevidde, spesielt under bruk og avkjøling.
- Pass på at ikke ansiktet, halsen eller andre deler av kroppen kommer i kontakt med varme overflater på apparatet. Håndter apparatet ved å ta tak i håndtaket.
- Når apparatet er koblet til strømforsyningen, må du aldri forlate det uten tilsyn.
- Pass på at deler av metall er avkjølt før du berører dem.
- Ikke bruk det dersom det er en feil på apparatet. Forsøk aldri å reparere apparatet selv, men henvend deg til en autorisert elektriker. Dersom strømledningen er skadet, må den skiftes ut av produsenten eller serviceavdelingen, eller av en person med tilsvarende kompetanse, slik at man unngår eventuell risiko.
- Når apparatet brukes på badet, må det kobles fra strømmettet etter bruk, da nærheten av vann representerer en fare også når apparatet er slått av.
- Apparatet må kun tilkobles et strømmnett med vekselstrøm. Pass på at nettspenningen svarer til den som er oppgitt på apparatet.
- Dypp aldri apparatet i vann eller andre væsker.
- Legg aldri fra deg apparatet på et sted hvor det kan falle ned i vann eller annen væske.
- **Ikke forsøk å ta opp apparatet dersom det er falt ned i vann; ta støpselet umiddelbart ut av stikkkontakten.**
- **Apparatet må alltid plasseres på et varmebestandig, stabilt og flatt underlag.**
- Når du er ferdig med å bruke apparatet, skal du slå av apparatet og trekke støpslet ut av stikkkontakten. Trekk aldri i ledningen når du skal ta støpslet ut av stikkkontakten.

- Trekk aldri støpslet ut av stikkkontakten mens du er våt på hendene.
- La alltid apparatet få avkjøle seg før du legger det bort og surr aldri ledningen rundt det. Kontroller regelmessig at ledningen er i god stand.
- Pass på at ikke ledningen kommer i kontakt med deler av metall når disse fortsatt er varme.
- Apparatet skal brukes på tørt hår.
- Bruk ikke apparatet på parykker med hår av syntetisk materiale.
- Vær forsiktig når du bruker apparatet på maksimal temperatur.
- Emballasjen (plastposer, kartongesken osv.) kan utgjøre en fare for barn og må oppbevares på et trygt sted.
- Dette apparatet skal kun benyttes på den måten det uttrykkelig er laget for. All annen bruk må regnes som misbruk og medfører fare. Produsenten kan ikke holdes ansvarlig for eventuelle skader som skyldes uhensiktsmessig eller gal bruk.
- Bruk aldri hårspray når apparatet er i funksjon.
- Hold platene rene og frie for støv, hårspray, brylkrem osv.
- For å hindre farlig overoppvarming bør alltid ledningen trekkes helt ut.
- Lydtrykknivået for de profesjonelle rettetengene ligger under 70 dB(A).
- Apparatets betegnelse (se tekniske data for apparatet)
HAND-HELD HAIR STRAIGHTENER FOR PROFESSIONAL USE
 Oversettelse:
BÆRBAR RETTETANG TIL PROFESJONELL BRUK

DRIFTSINSTRUKSJONER

Komponenter (fig. 1)

- 1.Apparat
- 2.Retteplater
- 3.ON-OFF bryteren og bryteren for regulering av temperaturen (Type 101.20, 101.20/I, 101.30, 101.30/I, 101.34, 101.34/I)
- 4.Display (Type 101.20, 101.20/I, 101.30, 101.30/I, 101.34, 101.34/I)
- 5.PÅ/AV-bryter (Type 101.03, 101.03/I, 101.04, 101.04/I, 101.31, 101.31/I, 101.32, 101.32/I, 101.33, 101.33/I, 101.35, 101.35/I, 102.03, 102.04)
- 6.Lysende ON-OFF indikator (Type 101.03, 101.03/I, 101.04, 101.04/I, 101.31, 101.31/I, 101.32, 101.32/I, 101.33, 101.33/I, 101.35, 101.35/I, 102.03, 102.04)
- 7.Tilbehøret Thermocap

Slå apparatet på og av

Type 101.20, 101.20/I, 101.30, 101.30/I, 101.34, 101.34/I

For å slå på apparatet setter du støpslet i stikkkontakten og trykker på PÅ/AV-knappen (fig. 1, ref. 3) i et sekund. Påskruing av apparatet varsles av et kort lydsignal. For å slå det av, trykker du om igjen på PÅ/AV-knappen (fig. 1, ref. 3) i 2 sekunder og trekker støpslet ut av stikkkontakten. Avskruing varsles av et lydsignal.

Type 101.03, 101.03/I, 101.04, 101.04/I, 101.31, 101.31/I, 101.32, 101.32/I, 101.33, 101.33/I, 101.35, 101.35/I, 102.03, 102.04

For å skru på apparatet er det nok å sette kontakten i et strømuttak og stille bryteren (fig. 1, ref. 5) på I. For å skru det av, sett bryteren (fig.1, ref. 5) på 0 og ta ut strømkontakten.

Valg av temperatur

Kun for Typene 101.20, 101.20/I, 101.30, 101.30/I, 101.34, 101.34/I

For å velge brukstemperatur, etter å ha skrudd på apparatet, trykk en eller flere ganger på ON-OFF knappen (fig. 1, ref. 3) helt til at den ønskede temperaturen vises på displayet (fig. 1, ref. 4). Den innstilte verdien blinker helt til den valgte temperaturen nås.

Man kan velge ulike temperaturer avhengig av hvilken hårtype som skal behandles, fra et minimum på 120°C (250°F) til et maksimum på 230°C. (450°F)

Vent til valgt temperatur er nådd og start behandlingen av håret.

AUTOMATISK SIKKERHETSUTKOBLING og "HOT"-FUNKSJON

Kun for Typene 101.20, 101.20/I, 101.30, 101.30/I, 101.34, 101.34/I

Apparatet skrur seg automatisk av etter 60 minutter fra påskruing eller fra siste temperaturregulering.

Når denne perioden er over, vil 5 lydvarsler varsle om at apparatet holder på å skru seg av. I løpet av disse varslene, dersom man ønsker å gjenopprette bruken i ytterligere 60 minutter, trykk på ON-OFF knappen (fig. 1, ref. 3).

Når de 60 minuttene er omme, dersom påskruingsknappen ikke aktiveres på nytt (fig. 1, ref. 3), vil et lengre lydsignal høres (2 sek.) og varsle om at apparatet har skrudd seg av og at rettetengene (fig. 1, ref. 2) begynner å kjøle seg ned; på displayet blinker temperaturen på 120°C (250°F) helt til man når en temperatur slik at du unngår å brenne deg ved kontakt med metallplatene. ("HOT" funksjon)

MINNEFUNKSJON

Kun for Typene 101.20, 101.20/I, 101.30, 101.30/I, 101.34, 101.34/I

Blir den sist innstilte temperaturen lagret til neste gang apparatet slås på.

IONE-FUNKSJON

Kun for Typene 101.20/I, 101.03/I, 101.04/I, 101.30/I, 101.31/I, 101.32/I, 101.33/I, 101.34/I, 101.35/I

Dette produktet har funksjonen "ION" som alltid er aktivert under funksjon. Apparatet produserer en strøm av negative ioner.

En eventuell svak surrelyd fra ionegeneratoren, er helt normalt.

Hva er ioner?

Ioner er elektrisk ladede partikler som finnes i naturen. Negativt ladede ioner hjelper til med å rense luften og nøytralisere de positive ionene som, tvert imot bidrar til å forverre luften, ved at en stor del av de forurensende stoffene bindes til atmosfæren.

Man kan registrere et stort overskudd av negativt ladde ioner etter et tordenvær eller hvis man er ved havet eller på fjellet i nærheten av et fossefall eller et elveløp. Her får man en opplevelse av velvære fordi luften som omgir en er ren, naturlig og opplyvende.

Bedre bevaring av fuktigheten i håret

Negativt ladede ioner bidrar til å opprettholde hårets naturlige fuktighet.

Balsamvirkning på håret

På denne måten oppnås en balsameffekt på håret, som gjenopplives og blir mykere og lettere å gre, med mer volum og glans.

Ingen elektrostatisk ladning eller "fly away"

Negativt ladede ioner hjelper til med å redusere statisk elektrisitet og "fly away"-effekt på håret (hår som reiser seg) og krusing.

Viktig: Ikke etterlat apparatet uten tilsyn når det er i funksjon.

RÅD OM BRUK

- Anbefalte temperaturer:
 - inntil 150°C (305°F) for fint, glatt, og farget hår
 - inntil 180°C (360°F) for fint og bølget hår
 - inntil 230°C (450°F) for tykt og krøllet hår
- Styling utføres lettest på hår som nettopp er nyvasket og tørket.
- De første gangene man bruker apparatet, lønner det seg å øve seg på små områder av frisyren.

Typene 101.20, 101.20/I, 101.03, 101.03/I, 101.30, 101.30/I, 101.31, 101.31/I, 101.34, 101.34/I, 101.35, 101.35/I, 102.03

Dette apparatet er utviklet for å rette ut, glatte og legge håret ditt, og gi det større glans. Gjør som følger når du bruker apparatet: Vent til apparatet når ønsket temperatur. Del opp håret i lokker som er ca. 5 cm brede. Legg én lokk av gangen mellom retteplatene og lukk disse ved å trykke håndtakene kraftig sammen. For å oppnå en **glattende effekt**: La platene gi sakte over håret fra hodebunnen til tuppene (fig. 3) uten å stoppe i mer enn 2 sekunder. Gjenta om nødvendig prosedyren for å oppnå ønsket effekt.

For å lage **krøller** og **"korketrekere"** følger du eksemplet i figurene 4, 5, 6.

La håret få avkjøle seg før du grer eller børster det.

Viktig: Ved lengre og gjentatt bruk av apparatet på høye temperaturer kan den glattende effekten vare svært lenge. I disse tilfellene tar det lang tid før håret får tilbake den naturlige fallen.

Kun for Typene 101.04, 101.04/I, 101.32, 101.32/I, 101.33, 101.33/I

For å lage Frisé-effekten, må du ta en hårløkk og legge den på tangen mens du starter helt inne ved røttene. (fig. 7).

Hold apparatet i denne posisjonen i noen sekunder for hver seksjon av lokken (fig. 8).

For å oppnå en kontinuerlig bølget effekt, plasserer du platen på den siste bølgen på foregående seksjon (fig. 9, 10).

Hvis du ønsker en utpreget bølgeeffekt, må du ikke ta på håret etter at du er ferdig. Hvis du ønsker en mykere virkning, åpner du lokken med fingrene eller børster håret for å øke volumet.

Kun for Typene 102.04

Dette apparatet er utviklet for å gi håret ditt volum ved å løfte det fra hodebunnen på en naturlig måte. Volumet økes ved å lage bølger i håret (kun innerst ved hodebunnen).

Husk følgende når du bruker apparatet:

- Gre håret og del det inn i seksjoner med en bredde på ca. 2 cm.
- Hvis du velger å begynne øverst på hodet (fig. 11), skal du ikke behandle håret nærmest skallen. På den måten er håret på toppen fortsatt glatt og skjuler den litt kreppeeffekten på håret under. (fig. 13).
- Legg lokken mellom platene (fig. 1, ref. 2) og press håret nærmest mulig hårfestet. (fig. 12)
- Hold platene lukket i cirka 2/3 sekunder.
- Fortsett med de andre lakkene.
- Når du er ferdig, grer du håret forsiktig.

Tilbehøret Thermocap

Tilbehøret Thermocap (fig. 1, ref. 7) er en varmebeskyttelse som du kan til å lukke rettetangen (fig. 1, ref. 2) når apparatet skal legges bort etter bruk.

RENGJØRING OG VEDLIKEHOLD

Før apparatet rengjøres, må alltid støpslet trekkes ut av stikkkontakten!

Vent til apparatet er avkjølt før du rengjør det.

Du kan rengjøre apparatet ditt med en fuktig klut, men dypp det aldri ned i vann eller i en annen væske!

Dette apparatet er i samsvar med EU-direktivene

2014/30/EU, 2014/35/EU, 2011/65/EU,

(EU) 2015/863, 2009/125/EC, 2012/19/EU

og EC-forskriften nr. 1275/2008.



GARANTI

VALERA gir garanti for apparatet du ha anskaffet, på følgende vilkår:

- 1 Gyldige garantivilkår er de som er fastsatt av vår offisielle leverandør i det enkelte land. I Sveits og i EF-landene er garantiperioden på 24 måneder dersom sluttkjøperen er en privatperson (husholdningsbruk) og på 12 måneder dersom sluttkjøperen er et selskap, en bedrift eller en profesjonist (profesjonell bruk). Garantiperioden gjelder fra den dato da apparatet ble anskaffet. Innkjøpsdatoen bevitnes enten av foreliggende garantibevis utfyllt i alle sine deler og stemplet av forhandleren eller av kvitteringen.
- 2.Garantien gjelder kun ved fremleggelse av dette garantibeviset eller kvittering.
- 3.Garantien dekker utbedring av alle de feil som oppstår under garantiperioden og som klart skyldes material- eller produksjonsfeil. Utbedring av apparatets feil kan skje enten ved reparasjon eller ved utskifting av produktet. Garantien dekker ikke feil eller skader som skyldes tilkobling til ikke-forskriftsmessig elektrisk anlegg, gal bruk av produktet og manglende overholdelse av Bruksveiledningen.
- 4.Alle andre typer krav utelukkes, spesielt krav om skadeserstatning som gjelder forhold utenfor apparatet, bortsett fra ved eventuelt ansvar som uttrykkelig er fastsatt av gjeldende lover.
- 5.Garanti tjenesten utføres uten omkostninger for kunden. Den medfører ikke noen forlengelse eller start på en ny garantiperiode.
- 6.Garantien faller dersom apparatet blir tuklet med eller reparert av uautoriserte personer.

Ved feil returneres apparatet godt innpakket og med garanti bevis med dato og stempel fra selgeren til et av våre autoriserte serviceverksteder eller til selgeren, som sørger for å levere det til den offisielle importøren for garanti reparasjon.



Symbol et  på produktet eller på emballasjen viser at dette produktet ikke må behandles som husholdningsavfall. Det skal derimot bringes til et mottak for resirkulering av elektrisk og elektronisk utstyr. Ved å sørge for korrekt avhending av apparatet, vil du bidra til å forebygge de negative konsekvenser for miljø og helse som gal håndtering kan medføre. For nærmere informasjon om resirkulering av dette produktet, vennligst kontakt kommunen, renovasjonsselskapet eller forretningen der du anskaffet det.

VALERA er et registrert varemerke for LIGO PATENTS SA - Sveits

BRUKSANVISNING - Originalinstruktioner

Type 101.20, 101.20/I, 101.03, 101.03/I, 101.04, 101.04/I, 101.30, 101.30/I, 101.31, 101.31/I, 101.32, 101.32/I, 101.33, 101.33/I, 101.34, 101.34/I, 101.35, 101.35/I, 102.03, 102.04

Läs denna bruksanvisning noggrant innan du börjar använda apparaten.

Finns även på www.valera.com

SAKERHETSANVISNINGAR

- Viktigt: för att garantera extra skydd rekommenderar vi att en differentialströmbrytare som utlöser vid högst 30 mA installeras i det elektriska systemet som apparaten kopplas till. Kontakta en elinstallatör för mer information.
- Kontrollera att apparaten är helt torr innan du använder den.
-  **OBSERVERA:** använd inte denna apparat i närheten av badkar, handfat eller andra vattenfyllda kar.
- Denna apparat kan användas av barn från 8 års ålder, och av personer med reducerad fysisk, känslomässig eller mental kapacitet, om dessa är under översyn, eller om de blivit grundligt instruerade om hur apparaten används och kan använda den säkert och förstår de faror som kan uppstå.
- Barn får ej leka med apparaten.
- Ingrepp av rengöring eller underhåll får ej utföras av barn utan uppsyn
- Fara för brännskada. Håll apparaten utom räckhåll från små barn, framför allt under uppvärmnings- och nedkylningsfaserna
- Se till att apparatens heta ytor inte kommer i kontakt med ansiktet, halsen eller andra delar av kroppen. Håll alltid apparaten i handtaget.
- Då apparaten ansluts till strömförande nät får den aldrig lämnas utan översikt.
- Låt delarna i metall svalna innan du vidrör dem.
- Använd inte apparaten om det är något fel på den. Försök aldrig reparera denna elektriska apparat på egen hand, utan vänd dig till en auktoriserad fackman. Om elsladden skadas måste den bytas av tillverkaren eller av en auktoriserad tekniker, eller av tekniker med liknande kvalificering, för att undvika risk för skada.
- Då apparaten används i ett badrum måste stickproppen alltid dras ut ur eluttaget efter användningen. Närheten till vatten utgör en fara även när apparaten är avstängd om den är kopplad till elnätet.
- Apparaten får endast anslutas till växelström. Kontrollera att nätspänningen överensstämmer med spänningen som anges på apparaten.
- **Doppa aldrig apparaten i vatten eller andra vätskor.**
- **Lägg aldrig apparaten på en plats där det finns risk att den faller ned i vatten eller andra vätskor.**
- **Ta aldrig upp en elektrisk apparat som fallit ned i vatten: dra i stället omedelbart ut stickproppen ur eluttaget.**
- **Placera alltid apparaten på en värmehärdig, stabil och plan yta.**
- Stäng alltid av apparaten och dra ut stickproppen ur eluttaget efter användningen. Dra aldrig i elsladden för att dra ut stickproppen ur eluttaget.

- Dra aldrig ut stickproppen ur eluttaget med våta händer.
- Låt alltid apparaten svalna innan du lägger undan den och linda aldrig elsladden runt apparaten. Kontrollera regelbundet att sladden inte är skadad.
- Se till att elsladden inte kommer i kontakt med delarna i metall när dessa är varma.
- Använd apparaten på torrt hår.
- Apparaten får inte användas på peruker med hår i syntetmaterial.
- Var försiktig då du använder apparaten på max temperatur
- Beståndsdelarna som apparatens emballage består av (plastpåsar, kartong, osv.) får inte lämnas inom räckhåll för barn. De kan vara farliga.
- Denna apparat får endast användas för det bruk för vilket den uttryckligen är avsedd. Alla annan användning är att betrakta som olämplig och sålunda farlig. Tillverkaren ansvarar inte för eventuella skador som orsakas av olämplig eller felaktig användning.
- Använd inte hårspray när apparaten är i funktion.
- Håll plattorna rena och se till att det inte finns damm, hårspray, hårgel eller dylikt på dem.
- Rulla ut hela elsladden för att undvika att den överhettas.
- Plattången för yrkesbruk har en ljudtrycksnivå som understiger 70 dB(A).
- Apparatens beteckning (se produktens tekniska data)

HAND-HELD HAIR STRAIGHTENER FOR PROFESSIONAL USE

Översättning:

BÄRBAR PLATTÅNG FÖR YRKESBRUK

BRUKSANVISNING

Delar (Fig. 1)

- 1.Apparaten
- 2.Plattor
- 3.ON-OFF-knapp och reglering av temperaturen (typ 101.20, 101.20/I, 101.30, 101.30/I, 101.34, 101.34/I)
- 4.Display (typ 101.20, 101.20/I, 101.30, 101.30/I, 101.34, 101.34/I)
- 5.Strömbrytare ON-OFF (typ 101.03, 101.03/I, 101.04, 101.04/I, 101.31, 101.31/I, 101.32, 101.32/I, 101.33, 101.33/I, 101.35, 101.35/I, 102.03, 102.04)
- 6.Ljusindikator ON-OFF (typ 101.03, 101.03/I, 101.04, 101.04/I, 101.31, 101.31/I, 101.32, 101.32/I, 101.33, 101.33/I, 101.35, 101.35/I, 102.03, 102.04)
- 7.Tillbehör Thermocap

Påslagning och avstängning av apparaten

Typ 101.20, 101.20/I, 101.30, 101.30/I, 101.34, 101.34/I
För att slå på apparaten, stick in kontakten i ett vägguttag och håll knappen ON-OFF intryckt (fig. 1, ref. 3) under en sekund. En kort ljudsignal hörs när apparaten sätts på.

För att stänga av den, håll knappen ON-OFF intryckt igen (fig. 1, ref. 3) under 2 sekunder och ta ut kontakten ur vägguttaget. En ljudsignal hörs när apparaten släcks.

Typ 101.03, 101.03/I, 101.04, 101.04/I, 101.31, 101.31/I, 101.32, 101.32/I, 101.33, 101.33/I, 101.35, 101.35/I, 102.03, 102.04

Sätt i kontakten i strömuttaget och ställ brytaren i läget I (fig. 1, ref. 5) för att sätta på apparaten. Ställ brytaren (fig. 1, ref. 5) i läge 0 och dra ut kontakten från strömuttaget för att släcka den.

Välja temperatur

Endast för typ 101.20, 101.20/I, 101.30, 101.30/I, 101.34, 101.34/I

När apparaten är på, tryck en eller flera gånger på ON-OFF-knappen (fig. 1, ref. 3) för att välja temperaturen tills önskad temperatur visas på displayen (fig. 1, ref. 4). Det inställda värdet blinkar tills vald temperatur uppnås. Olika temperaturer kan väljas beroende på typen av hår som ska behandlas, från minst 120 °C (250 °F) till högst 230 °C (450 °F).

Vänta tills vald temperatur uppnåtts innan du börjar hårbehandlingen.

AUTOMATISK SÄKERHETSAVSTÄNGNING och "HOT"-FUNKTION-

Endast för typ 101.20, 101.20/I, 101.30, 101.30/I, 101.34, 101.34/I

Apparaten släcks automatiskt efter 60 minuter från apparatens tändning eller från den sista temperaturregleringen.

När denna period går ut signalerar fem ljudsignaler att apparaten kommer att släckas. Under dessa signaler kan ON-OFF-knappen (fig. 1, ref. 3) tryckas ner om funktionen ska återställas för ytterligare 60 minuter.

Efter att 60 minuter och om strömbrytaren (fig. 1, ref. 3) inte aktiveras igen hörs en längre ljudsignal (2 sek.) som signalerar att apparaten har släckts och plattorna (fig. 1, ref. 2) börjar att svalna. På displayen blinkar temperaturen 120 °C (250 °F) tills en temperatur nås som inte kan orsaka brännskador vid kontakt med metallplattorna. (Funktion "HOT")

MINNESFUNKTION

Endast för typ 101.20, 101.20/I, 101.30, 101.30/I, 101.34, 101.34/I

kommer senaste temperatur innan avstängning att komma ihåg och ställas in vid nästa påslagning.

JON-FUNKTION

Endast för typ 101.20/I, 101.03/I, 101.04/I, 101.30/I, 101.31/I, 101.32/I, 101.33/I, 101.34/I, 101.35/I

Denna produkt har funktionen "JON" alltid aktiverad under användning. Apparaten producerar en ström av negativa joner.

Ett lätt surrande kan komma från jongeneratoren, och är helt normalt.

Vad är joner?

Joner är elektriskt laddade partiklar som finns i naturen. Joner med negativ laddning hjälper till att rena luften genom att de neutraliserar positivt laddade joner som har motsatt effekt och håller kvar en stor del av de förorenande ämnena som finns i luften.

Man kan känna av att det finns stora mängder negativt laddade joner efter åskväder, vid havet eller uppe i bergen där det finns vattenfall och vattendrag, genom att man får en känsla av välbefinnande tack vare att luften är renare, naturligare och mer uppriskande.

Bättre fukthållning i håret

Joner med negativ laddning hjälper dig att få rätt fuktighet i håret.

Balsameffekt på håret

När mer fukt kommer in i ditt hår får det bättre. Fuktan har också en regenererande effekt och gör håret mjukare och mer lättkammat, det får mer volym och blir glansigare.

Ingen statisk elektricitet och inget "flygigt" hår

Joner med negativ laddning bidrar till att hårets statiska elektricitet, flygighet och krusighet minskar.

Viktigt: Lämna aldrig apparaten obevakad när den är påslagen.

RÅD FÖR ANVÄNDNINGEN

- Rekommenderade temperaturer:
 - upp till 150 °C (305°F) för tunt hår, rakt hår, färgat hår
 - upp till 180 °C (360°F) för tunt hår, vågigt hår
 - upp till 230 °C (450°F) för grovt hår, lockigt hår
- Om håret är nytvättat och torkat får du bättre resultat vid stylningen.
- De första gångerna som apparaten används är det lämpligt att öva på små hårpartier.

Typ 101.20, 101.20/I, 101.03, 101.03/I, 101.30, 101.30/I, 101.31, 101.31/I, 101.34, 101.34/I, 101.35, 101.35/I, 102.03

Denna apparat är framtagen för att göra ditt hår rakt och slätt och för att du ska kunna styla ditt hår och få det glansigare. För att använda apparaten, gör så här: se till att apparaten när önskad temperatur. Dela upp håret i slingor, cirka 5 cm breda. Sätt in en hårslinga åt gången mellan plattorna och tryck sedan ihop handtagen så att plattorna stängs. För att få **slätt hår**: dra långsamt plattorna genom håret, från rötterna och ner till topparna (fig. 3) utan att stanna mer än 2 sekunder. Upprepa eventuellt tills du får önskad effekt.

För att få **lockar** gör som i exemplet i bilderna 4, 5, 6. Låt håret svalna innan du kammar eller borstar det.

Viktigt: om du använder plattångens länge och ofta vid höga temperaturer kommer effekten att hålla längre. Det blir då allt svårare för ditt hår att återgå till normalt hår.

Endast för typ 101.04, 101.04/I, 101.32, 101.32/I, 101.33, 101.33/I

För ett lockigt resultat, separera en tofs och för in den i plattan från hårroten. (fig. 7)

Håll apparaten i detta läge i ett par sekunder på varje avsnitt av hårslingan (Fig. 8).

Om du vill ha en kontinuerlig vågeffekt ska plattorna placeras på den sista vägen i föregående hårvägnings (Fig. 9,10).

Om du vill ha en väl accentuerad vågeffekt behöver du inte göra något med håret efter stylningen. Om du däremot vill ha en mjukare effekt rufsar du till hårslingorna med fingrarna eller borstar håret för att få mer volym.

Endast för typ 102.04

Denna apparat har tagits fram för att hjälpa dig att få volym i håret genom att det lyfts naturligt från hårbotten.

Denna volymökning erhålls tack vare en krusningseffekt som är begränsad till den första delen av håret (i närheten av hårbotten).

För att använda den här apparaten bör du följa följande råd:

- Kamma och separera håret i lockar om cirka 2 centimeters bredd.
- Om du skall börja med överhåret (fig. 11) skall håret i närheten av benen inte behandlas. Då kommer de översta hårlockarna att förbli släta och därmed gömma den lätta krusningseffekten på hårlockarna undertill. (fig. 13)
- För in hårlocken mellan plattorna (fig. 1, ref. 2) och pressa håret så nära hårbotten som möjligt. (fig. 12)
- Pressa ihop plattorna under 2-3 sekunder.
- Fortsätt med de resterande hårlockarna.
- Då du är klar, borsta försiktigt igenom håret.

Tillbehör Thermocap

Tillbehöret Thermocap (fig. 1, ref. 7) är ett värmskydd som ska användas vid stängning av plattången (fig. 1, ref. 2) när den läggs undan efter användningen.

RENGÖRING OCH UNDERHÅLL

Dra alltid ut stickproppen ur eluttaget innan du rengör apparaten!

Låt apparaten svalna innan du rengör den.

Apparaten får rengöras med en fuktig trasa, men den får aldrig doppas i vatten eller andra vätskor!

Denna apparat uppfyller kraven i Europadirektiv

2014/30/EU, 2014/35/EU, 2011/65/EU,

(EU) 2015/863, 2009/125/EC, 2012/19/EU

och regelverket (EC) Nr. 1275/2008.



GARANTI

Nedan angivna villkor gäller för den garanti som VALERA ger för den apparat du har köpt:

1. Det är garantivillkoren som fastställs av vår officiella distributör i inköpslandet som gäller. I Schweiz och i länder inom EU är garantiperioden 24 månader om den slutliga köparen är en privatperson (hemmabruk) och 12 månader om den slutliga köparen är ett företag, en verksamhet eller professionell (yrkesbruk). Garantiperioden löper från datum för inköp av apparaten. Som inköpsdatum gäller datumet som resulterar av köpehandlingen eller av detta garantibevis som ska vara ifyllt och stämplat av säljaren.
 2. För att garantin ska vara giltig måste detta garantibevis eller köpehandlingen visas upp.
 3. Garantin täcker åtgärdande av alla defekter som uppstår under garantiperioden och som beror på påvisade material- eller tillverkningsdefekter. Åtgärdandet av defekterna på produkten kan ske genom reparation eller byte av själva produkten. Garantin täcker inte defekter eller skador som orsakats av anslutning till elektriska nät som inte uppfyller kraven i gällande bestämmelser, som orsakats olämplig användning av produkten eller av att bruksanvisningarna inte har följts.
 4. Alla andra krav utesluts från garantin, särskilt skadeståndskrav för eventuella skador utöver skadorna som kan uppstå på själva apparaten. Undantag görs dock för ansvar som eventuellt uttryckligen fastställs i gällande lag.
 5. Garantiservicen utförs kostnadsfritt, men den ger inte rätt till förlängning eller förnyelse av garantiperioden.
 6. Garantin upphör att gälla om ändringar görs på apparaten eller om reparationer görs av icke auktoriserade personer.
- Om fel uppstår ska apparaten återsändas väl emballerad tillsammans med ett daterat garantibevis som ska vara stämplat av återförsäljaren. Apparaten ska sändas till något av våra auktoriserade Servicecenter eller till återförsäljaren, som i sin tur sedan sörjer för att apparaten skickas vidare till den officiella importören för garantireparation.



Symbolen  på produkten eller emballaget anger, att produkten inte får hanteras som hushållsavfall. Den skall i stället lämnas in på uppsamlingsplats för återvinning av el- och elektronikkomponenter. Genom att säkerställa att produkten hanteras på rätt sätt bidrar du till att förebygga eventuellt negativa miljö- och hälsoeffekter, som kan uppstå om produkten kasseras som vanligt avfall. För ytterligare upplysningar om återvinning bör du kontakta lokala myndigheter eller sophämtningstjänst eller affären där du köpte varan.

VALERA är ett registrerat LIGO PATENTS SÅ varumärke - Schweiz

KÄYTTÖOHJEET - Alkuperäiset ohjeet

Mallit 101.20, 101.20/I, 101.03, 101.03/I, 101.04, 101.04/I, 101.30, 101.30/I, 101.31, 101.31/I, 101.32, 101.32/I, 101.33, 101.33/I, 101.34, 101.34/I, 101.35, 101.35/I, 102.03, 102.04

Lue nämä käyttöohjeet huolellisesti ennen käyttöä ja säilytä ne.

Saatavana myös osoitteesta www.valera.com

TURVALLISUUSOHJEET

- Tarkeaa: lisäsuojauksen varmistamiseksi sähköjärjestelmään on suositeltavaa asentaa erotuskytkin, jonka laukeamiskynnys on korkeintaan 30 mA. Kysy lisätietoja asiantuntevalta sähköasentajalta.
- Tarkista ennen käyttöä, että laite on täysin kuiva.
-  • HUOMIO: älä käytä tätä laitetta kylpyammeen, pesualtaan tai muun vettä sisältävän astian lähellä.
- Laitteen käyttö on sallittu yli 8-vuotiaille lapsille ja fyysisesti, aisteiltaan tai henkisesti rajoitteisille henkilöille tai henkilöille, joilla ei ole kokemusta laitteen käytöstä, vain siinä tapauksessa, että käyttöä valvotaan riittävästi tai heille on neuvottu käyttämään laitetta turvallisella tavalla ja he ovat tietoisia käyttöön liittyvistä vaaroista.
- Älä anna lasten leikkiä laitteella.
- Lapset eivät saa puhdistaa tai huoltaa laitetta ilman valvontaa.
- Palovammavaara. Pidä laite lasten ulottumattomissa, erityisesti käytön ja jäähtymisen aikana.
- Pidä laitteen kuumat pinnat kaukana kasvoista ja muista ihoalueista. Käsittele laitetta pitäen kiinni kahvasta.
- Älä koskaan jätä laitetta ilman valvontaa sen ollessa kytkettynä sähköverkkoon.
- Anna metalliosien jäähtyä, ennen niihin koskemista.
- Älä käytä laitetta, jos siinä on jokin vika. Älä yritä korjata sähkölaitetta omatoimisesti, vaan käänny aina ammattitaitoisen sähköasentajan puoleen. Jos laitteen virtajohto vaurioituu, vaarojen välttämiseksi johdon saa vaihtaa vain valmistaja tai valtuutettu huoltoliike tai joku muu ammattitaitoinen sähköasentaja.
- Laitteen käyttö muuhun kuin hiusten käsittelyyn voi olla vaarallista. Laitteen valmistaja ei ole vastuussa vääränlaisesta käytöstä johtuvista vaurioista tai vammoista.
- Liitä laite pistorasiaan, jonka jännite vastaa laitteessa mainittua jännitettä.
- **Älä koskaan upota laitetta veteen tai muuhun nesteeseen.**
- **Älä laita laitetta paikkaan, josta se voi pudota veteen. Jos laite putoaa veteen, älä yritä poimia sitä, vaan vedä virtajohto irti pistorasiasta.**

- Aseta laite aina kuumuudenkestävälle, tukevalle ja tasaiselle pinnalle.
- Sammuta laite aina käytön jälkeen ja irrota virtajohto pistorasiasta. Älä irrota virtajohtoa vetämällä johdosta vaan ota kiinni pistotulpasta. Älä koske virtajohtoon märillä käsillä.
- Anna laitteen jäähtyä täysin ennen sen säilyttämistä, äläkä koskaan kierrä virtajohtoa laitteen ympärille.
- Tarkista aina laitteen kunto ennen sen käynnistämistä ja varmista että virtajohto on ehjä.
- Käytä laitetta kuiville hiuksille.
- Älä käytä laitetta synteettisten peruukkien kanssa.
- Älä käytä hiuslakkaa tms. laitteen käytön aikana.
- Pidä lämpölevyt puhtaana.
- Ammattikäyttöön tarkoitettujen hiusten suoristusrautojen äänenpainetaso on alle 70 dB(A).

HAND-HELD HAIR STRAIGHTENER FOR PROFESSIONAL USE

Käännös:

KÄDESSÄ PIDETTÄVÄ SUORISTUSRAUTA
AMMATTIKÄYTTÖÖN

LAITTEEN OSAT

komponentit (kuvat 1)

1. Laite
2. Muotoiluraudat
3. Virtakytkin ja lämpötilan säätökytkin (mallit 101.20, 101.20/I, 101.30, 101.30/I, 101.34, 101.34/I)
4. Näyttö (mallit 101.20, 101.20/I, 101.30, 101.30/I, 101.34, 101.34/I)
5. Virtapainike - ON/OFF (mallit 101.03, 101.03/I, 101.04, 101.04/I, 101.31, 101.31/I, 101.32, 101.32/I, 101.33, 101.33/I, 101.35, 101.35/I, 102.03, 102.04)
6. Virran merkkivalo (mallit 101.03, 101.03/I, 101.04, 101.04/I, 101.31, 101.31/I, 101.32, 101.32/I, 101.33, 101.33/I, 101.35, 101.35/I, 102.03, 102.04)
7. Thermocap-lämpösuojus

LAITTEEN KÄYNNISTÄMINEN JA SAMMUTTAMINEN

Mallit 101.20, 101.20/I, 101.30, 101.30/I, 101.34, 101.34/I

Kytke laite toimintaan kiinnittämällä pistoke pistorasiaan ja painamalla virtapainiketta (ON-OFF) (kuva 1, kohta 3) sekunnin ajan. Kun laite kytketään päälle, siitä kuuluu lyhyt merkkiääni.

Kytke laite pois toiminnasta painamalla uudelleen virtapainiketta ON-OFF (kuva 1, kohta 3) 2 sekunnin ajan ja irrota pistoke pistorasiasta. Kun laite kytketään pois päältä, siitä kuuluu merkkiääni.

Mallit 101.03, 101.03/I, 101.04, 101.04/I, 101.31, 101.31/I, 101.32, 101.32/I, 101.33, 101.33/I, 101.35, 101.35/I, 102.03, 102.04

Laite kytketään päälle työntämällä pistoke pistorasiaan ja siirtämällä kytkin (kuva 1, kohta 5) asentoon I. Laite kytketään pois päältä siirtämällä kytkin (kuva 1, kohta 5) asentoon 0 ja irrottamalla pistoke pistorasiasta.

LÄMPÖTILAN SÄÄTÖ

Vain mallit 101.20, 101.20/I, 101.30, 101.30/I, 101.34, 101.34/I

Kun laite on kytketty päälle, lämpötila valitaan painamalla kerran tai useampia kertoja virtapainiketta (kuva 1, kohta 3), kunnes näytössä (kuva 1, kohta 4) näkyy haluttu lämpötila. Entinen arvo vilkkuu, kunnes lämpötila on saavuttanut halutun arvon.

Lämpötilan voi säätää käsiteltävien hiusten laadun mukaisesti välille 120–230 °C.

Odota, kunnes rauta on kuumentunut säädettyyn lämpötilaan ja aloita hiusten käsittely vasta sen jälkeen.

AUTOMAATTINEN VIRRAN TURVAKATKAISU JA HOT- TOIMINTO

Vain mallit 101.20, 101.20/I, 101.30, 101.30/I, 101.34, 101.34/I

Laite kytkeytyy automaattisesti pois päältä 60 minuutin kuluttua päällekytkennästä tai viimeksi tehdystä lämpötilan säädöstä.

Tämän ajan kuluttua kuuluu viisi merkkiääntä, jotka ilmaisevat laitteen kytkeytymisen pois päältä. Jos haluat pitää laitteen päällä vielä toiset 60 minuuttia, paina merkkiääni-ilmoituksen aikana virtapainiketta (kuva 1, kohta 3).

Tunnin kuluttua, ellei virtapainiketta paineta (kuva 1, kohta 3) uudelleen, kuuluu pitempi merkkiääni (2 s), joka ilmoittaa, että laite on kytkeytynyt pois päältä ja raudat (kuva 1, kohta 2) alkavat jäähtyä. Näytössä vilkkuu lämpötila 120 °C, kunnes metallilevyt ovat jäähtyneet sen verran, että niiden koskettaminen ei aiheuta palovammoja. (HOT-toiminto)

MUISTITOIMINTO

Vain mallit 101.20, 101.20/I, 101.30, 101.30/I, 101.34, 101.34/I

Viimeksi säädetty lämpötila tallentuu muistiin, kun laite kytketään pois toiminnasta. Arvo säilyy muistissa laitteen seuraavaan käyttökertaan saakka.

IONISAATTORI

Vain mallit 101.20/I, 101.03/I, 101.04/I, 101.30/I, 101.31/I, 101.32/I, 101.33/I, 101.34/I, 101.35/I

Laitteessa oleva IONISAATTORI on toiminnassa aina käytön aikana, ja se toimii kehittämällä negatiivisesti varautuneita ioneja.

Matala suriseva ääni, joka mahdollisesti kuuluu ionisaattorista, on normaalia

Mitä ionit ovat?

Ionit ovat luonnossa esiintyviä sähköisesti varautuneita hiukkasia. Negatiivisesti varautuneet ionit auttavat puhdistamaan ilmaa neutraloiden ilmanlaatua heikentävät positiivisesti varautuneet ionit ja poistaen näin suurimman osan ilmakehän saasteista.

Negatiivisesti varautuneita ioneja esiintyy paljon ukonilman jälkeen sekä meren rannalla tai vuoristossa vesiputousten ja jokien lähellä, jossa ilmanlaatu on tämän ansiosta puhdas, luonnollinen ja terveellinen.

Hiusten kosteustasapaino paranee

Negatiivisesti varautuneet ionit auttavat säilyttämään hiusten oikean kosteustason.

Balsamoiva vaikutus

Parempi kosteutus hoitaa ja elvyttää hiuksia ja tekee ne pehmeiksi, helposti kammattaviksi, runsaiksi ja kiiltäviksi.

Ei hiusten staattista sähköisyyttä ja "lentämistä"

Negatiivisesti varautuneet ionit vähentävät sähköstaattista jännitystä ja hiusten "lentämistä" (pystynnousemista) ja takkaisuutta.

Älä koskaan jätä laitetta päälle vartioimatta.

KÄYTTÖVIHJEITÄ

- Suosittelut lämpötilat:
 - ohuet, suorat, värjätyt hiukset: korkeintaan 150°C (305°F)
 - ohuet, taipuisat hiukset: korkeintaan 180°C (360°F)
 - paksut, kiharat hiukset: korkeintaan 230°C (450°F)
- Muotoile hiukset puhtaina ja kuivina.
- Harjoittele ensimmäisillä käyttökertoilla pienempään hiusalueeseen.

Vain Mallit 101.20, 101.20/I, 101.03, 101.03/I, 101.30, 101.30/I, 101.31, 101.31/I, 101.34, 101.34/I, 101.35, 101.35/I, 102.03

Laitte on tarkoitettu hiusten suoristamiseen, tasoitamiseen ja taivuttamiseen, ja se lisää hiusten kiiltoa. Käyttöohjeet: anna laitteen kuumentua haluttuun lämpötilaan. Erota hiuksista noin 5 cm leveitä osioita. Aseta hiukset suortuva kerrallaan suoristuslevyjien väliin ja sulje levyt puristamalla kahvat voimakkaasti yhteen. **Hiusten suoristaminen:** vedä levyjä hitaasti hiussuortuvaa pitkin tyvestä latvoja kohti (kuva 3). Toista toimenpide tarvittaessa, kunnes lopputulos on haluamasi.

Kiharat ja laineet tehdään noudattamalla kuvien 4, 5 ja 6 esimerkkiä.

Anna hiusten jäähtyä ennen kampaamista tai harjaamista.

Tärkeää: jos hiuksia käsitellään pitkään ja toistuvasti korkeassa lämpötilassa, levyjen suoristava vaikutus voi kestää pitkään. Tässä tapauksessa hiusten normaalin taipuisuuden palautuminen on hankalampaa.

Vain mallit 101.04, 101.04/I, 101.32, 101.32/I, 101.33, 101.33/I

Jos haluat krepata hiukset, erota osio ja työnnä se levyjen väliin hiusten tyvestä aloittaen. (kuva 7). Käsittele jokaista suortuvaa muutaman sekunnin ajan (Fig. 8).

Jos haluat krepata tasaisesti koko tuenta, aseta levy edellisen osion viimeisen krepin kohdalle (Fig. 9,10).

Jos haluat jättää kreppikampauksen aidon näköiseksi, älä koske hiuksiin kreppauksen jälkeen.

Jos haluat pehmeämmät kiharat ja enemmän volyyymiä, avaa suortuvia sormien avulla tai harjaa hiukset.

Vain mallit 102.04

Laitte on tarkoitettu lisäämään hiusten volyyymiä ja runsautta luonnollisella tavalla kohottamalla hiuksia tyvestä lähtien.

Volyymin lisääminen saadaan aikaan taivuttamalla hiuksia ainoastaan tyviosasta.

- Huomio seuraavat ohjeet laitteen käytössä:
- Kampaa hiukset ja erottele ne noin 2 cm: n levyisiin osioihin.
- Jos aloitat päältaelta (kuva 11), älä käsittele rivin

vieressä olevia hiuksia. Tällä tavoin korkeimmalla olevat osiot jäävät sileiksi ja peittävät alla olevien kerrosten lievän kreppausvaikutuksen (kuva 13).

- Aseta suortuva levyjen väliin (kuva 1, kohta 2) painaen hiuksia mahdollisimman läheltä juuria (kuva 12).
- Pidä levyjä yhdessä noin 2-3 sekuntia.
- Jatka seuraaviin osioihin.
- Harjaa hiukset varovasti käsittelyn jälkeen.

Thermocap-lämpösuojus

Lisävaruste Thermocap (kuva 1, kohta 7) on lämpösuojus, jota käytetään suoristusraudan sulkemiseen (kuva 1, kohta 2) laitteen käytön jälkeen.

LAITEEN HOITO

Kaikki puhdistus- ja huoltotoimenpiteet täytyy tehdä virtajohdon ollessa irrotettuna verkkovirrasta.

Anna laitteen jäähtyä täysin ennen puhdistusta.

Älä koskaan upota laitetta veteen.

Puhdista laitteen ulkokuori pehmeällä (kostealla) kankaalla. Älä käytä liuottimia tai pesuaineita!

Tämä laite vastaa Euroopan direktiivejä 2014/30/EU, 2014/35/EU, 2011/65/EU, (EU) 2015/863, 2009/125/EC, 2012/19/EU sekä EC-määräystä nro 1275/2008.



TAKUU

VALERA myöntää ostamallesi laitteelle takuun seuraavien ehtojen mukaisesti:

- Ostomaan valtuutetun jälleenmyyjän määrittämät takuehdot ovat voimassa. Sveitsissä ja Euroopan Unionin maissa takuu aika on 24 kuukautta, jos lopullinen ostaja on yksityishenkilö (kotitalouskäyttö), ja 12 kuukautta, jos lopullinen ostaja on yhtiö, yritys tai ammatinharjoittaja (ammattikäyttö). Takuuaika alkaa laitteen ostopäivästä. Ostopäiväksi katsotaan päivämäärä, jonka myyjä on merkinnyt oheiseen asianmukaisesti täytettyyn ja leimalla varustettuun takuutodistukseen, tai ostokuitin päivämäärä.
- Takuu on voimassa vain oheista takuutodistusta tai ostokuitia vastaan.
- Takuu kattaa kaikkien sellaisten takuuajan esiintyvien vikojen poistamisen, jotka ovat aiheutuneet valmistusmateriaaleissa tai valmistuksessa todetuista vioista. Laitteen vikojen poistaminen voi tapahtua korjaamalla tai vaihtamalla tuote uuteen. Takuu ei kata vikoja, jotka ovat aiheutuneet laitteen kytkemisestä muuhun kuin standardinmukaiseen sähköverkkoon, tuotteen virheellisestä käytöstä ja puutteellisesta käyttöohjeiden noudattamisesta.
- Kaikki muut vahingonkorvausvaatimukset suljetaan pois, erityisesti laitteeseen liittymättömien mahdollisten vahinkojen korvaaminen, lukuunottamatta voimassaolevien lakien nimenomaisesti määrittämää.
- Takuupalvelusta ei peritä korvausta. Takuupalvelun käyttö ei pidennä eikä aloita alusta takuu-aikaa.
- Takuu raukeaa, jos laitetta käsitellään omavaltaisesti tai korjataan valtuuttamattomien henkilöiden toimesta. Jos laitteessa esiintyy joku vika, palauta se hyvin pakattuna yhdessä myyjän päiväämän ja leimaaman takuutodistuksen kanssa johonkin valtuutettuun huoltooliikkeeseemme tai jälleenmyyjälle, joka toimittaa sen viralliselle maahantuojalle takuukorjausta varten.



Symboli , joka on merkitty tuotteeseen tai sen pakkaukseen, osoittaa, että tuotetta ei saa käsitellä talousjätteinä. Tuote on sensijaan luovutettava sopivaan sähkö ja elektroniikkaalaitteiden kierrätyksestä huolehtivaan keräyspisteeseen. Tämän tuotteen asianmukaisen hävittämisen varmistamisella, autetaan estämään sen mahdolliset ympäristöön ja terveyteen kohdistuvat haittavaikutukset, joita voi aiheutua muussa tapauksessa tämän tuotteen epäasianmukaisesta jättekäsittelystä. Tarkempia tietoja tämän tuotteen kierrättämisestä saat kutsuti jätteesiä hoitavalta viranomaiselta tai liikkeestä josta tuote on ostettu.

VALERA on LIGO PATENTS SA: n (Sveitsi) rekisteröity tavaramerkki.

BRUGSANVISNING - Original brugsanvisning

Type 101.20, 101.20/I, 101.03, 101.03/I, 101.04, 101.04/I, 101.30, 101.30/I, 101.31, 101.31/I, 101.32, 101.32/I, 101.33, 101.33/I, 101.34, 101.34/I, 101.35, 101.35/I, 102.03, 102.04

Læs disse instruktioner omhyggeligt før brug af apparatet.

Også tilgængelige på www.valera.com

SIKKERHEDSADVARSLER

- Vigtigt: for at sikre ekstra beskyttelse anbefales det, at man i elsystemet, der forsyner apparatet, installerer en differentialekontakt med en forsyningsstrøm på højst 30 mA. For yderligere oplysninger bedes De henvende Dem til en betroet elektrotekniker.
- Vær sikker på, at apparatet er helt tørt, før det bruges.
-  **PAS PÅ:** Brug ikke dette apparat i nærheden af badekar, håndvaske eller andre beholdere, der indeholder vand.
- Dette apparat kan bruges af børn fra 8 år og personer med reducerede fysiske, sensoriske eller mentale evner eller manglende erfaring og viden, hvis de overvåges korrekt, eller hvis de er blevet vejledt om brugen af apparatet og er opmærksomme på farerne forbundet hermed.
- Børn må ikke lege med apparatet.
- Rengøring og vedligeholdelse bør ikke foretages af børn uden opsyn.
- Fare for forbrænding. Hold apparatet uden for små børns rækkevidde, specielt under brug og afkøling
- Undgå at apparatets varme overflader kommer i kontakt med ansigt, hals eller andre kropsdele. Håndter apparatet ved at holde det med.
- Lad aldrig apparatet være uden opsyn, når det er tilsluttet strømforsyningen.
- Lad metaldelene afkøle, før de berøres.
- Brug ikke apparatet, hvis det er defekt. Forsøg ikke at reparere det elektriske apparat selv, men henvend dig til en autoriseret tekniker. Hvis ledningen er beskadiget, skal den udskiftes af producenten, dennes serviceværksted eller en tilsvarende kvalificeret person for at undgå enhver risiko.
- Når apparatet bruges i et bad, afbrydes strømmen efter brug, fordi nærheden af vand udgør en fare, selvom apparatet er slukket.
- Tilslut kun apparatet til vekselstrøm og kontrollér, at netspændingen svarer til den, der er anført på apparatet.
- **Sænk aldrig apparatet ned i vand eller andre væsker.**
- **Anbring aldrig apparatet på et sted, hvorfra det kan falde ned i vand eller en anden væske.**
- **Forsøg ikke at tage et elektrisk apparat, der er faldet ned i vand, op: tag straks stikket ud af stikkontakten.**
- Anbring altid apparatet på en varmebestandig, stabil flade
- Efter brug slukkes apparatet altid, og stikket tages ud af stikkontakten. Træk ikke stikket ud af stikkontakten ved at trække i ledningen.

- Træk ikke stikket ud af kontakten med våde hænder.
- Lad altid apparatet afkøle, før det lægges til side, og vikl aldrig ledningen rundt om apparatet. Kontrollér jævnligt, at ledningen ikke er beskadiget.
- Undgå at ledningen kommer i kontakt med metaldelene, når disse endnu er varme.
- Brug apparatet i tørt hår.
- Brug ikke apparatet i parykker med hår af syntetisk materiale.
- Vær opmærksom, når du bruger apparatet ved højeste temperatur
- Delene, som apparatets emballage består af (plastikposer, pakæske osv.) må ikke efterlades indenfor børns rækkevidde, idet de er en potentiel farekilde.
- Dette apparat må kun beregnes til den brug, hvortil det udtrykkeligt er designet. Enhver anden brug er forkert og hermed farlig. Producenten kan ikke gøres ansvarlig for eventuelle skader som følge af forkert eller fejlagtig brug.
- Brug ikke hårspray med apparatet i funktion.
- Hold pladerne rene og uden støv, hårspray, hårgel osv.
- For at undgå en farlig overophedning anbefales det at rulle ledningen ud i hele dens længde.
- Lydtrykniveauet til hårglattejern til professionelt brug er mindre end 70 dB (A).
- Typebetegnelse (se tekniske produktdata)

HAND-HELD HAIR STRAIGHTENER FOR PROFESSIONAL USE

Oversættelse:

HÅNDHOLDT GLATTEJERN TIL PROFESSIONEL BDRUG

BRUGSANVISNING

Komponenter (fig. 1)

- 1.Apparat
- 2.Glatteplader
- 3.ON-OFF og temperaturreguleringsafbryder (Type 101.20, 101.20/I, 101.30, 101.30/I, 101.34, 101.34/I)
- 4.Display (Type 101.20, 101.20/I, 101.30, 101.30/I, 101.34, 101.34/I)
- 5.Kontakt ON-OFF (Type 101.03, 101.03/I, 101.04, 101.04/I, 101.31, 101.31/I, 101.32, 101.32/I, 101.33, 101.33/I, 101.35, 101.35/I, 102.03, 102.04)
- 6.ON-OFF indikatorlampe (Type 101.03, 101.03/I, 101.04, 101.04/I, 101.31, 101.31/I, 101.32, 101.32/I, 101.33, 101.33/I, 101.35, 101.35/I, 102.03, 102.04)
- 7.Tilbehør Thermocap

Tænding og slukning af apparatet

Type 101.20, 101.20/I, 101.30, 101.30/I, 101.34, 101.34/I

Apparatet tændes ved at sætte stikket i stikkontakten og trykke på knappen ON-OFF (fig. 1, ref. 3) i et sekund. Tændingen for apparatet signaleres af et kort akustisk signal.

Det slukkes ved igen at trykke på knappen ON-OFF (fig. 1, ref. 3) i 2 sekunder og tage stikket ud af kontakten.

Slukningen signaliseres af et akustisk signal.

Type 101.03, 101.03/I, 101.04, 101.04/I, 101.31, 101.31/I, 101.32, 101.32/I, 101.33, 101.33/I, 101.35, 101.35/I, 102.03, 102.04

For at tænde for apparatet skal du blot sætte stikket i stikkontakten og sæt kontakten (fig. 1, ref. 5) på. For at slukke for det, skal du sætte kontakten (fig. 1, ref. 5) på 0 og tag stikket ud af stikkontakten.

Valg af temperatur

Kun for type Type 101.20, 101.20/I, 101.30, 101.30/I, 101.34, 101.34/I

For at vælge driftstemperaturen skal du, når apparatet er tændt, trykke på ON-OFF-knappen (fig. 1, ref. 3) en eller flere gange, indtil displayet (fig. 1, ref. 4) angiver den ønskede temperatur. Den indstillede værdi blinker, indtil den valgte temperatur er nået.

Forskellige temperaturer kan vælges afhængigt af hårtypen, der skal behandles, fra mindst 120°C til 250°C. (450°F)

Afvent at den valgte temperatur nås og fortsæt behandlingen af håret.

AUTOMATISK SIKKERHEDS SLUKNING og FUNKTIONEN "HOT"

Kun for type Type 101.20, 101.20/I, 101.30, 101.30/I, 101.34, 101.34/I

Apparatet slukker automatisk 60 minutter, efter at det er tændt eller efter den sidste temperaturindstilling.

Ved afslutningen af denne periode advarer 5 akustiske signaler om, at apparatet er ved at slukke. Under disse signaler, hvis du vil gendanne driften i yderligere 60 minutter, skal du trykke på ON-OFF-knappen (fig. 1, ref. 3).

Efter afslutningen af de 60 minutter, hvis afbryderknappen ikke er aktiveret igen (fig. 1, ref. 3), advarer et længere akustisk signal (2 sek.) om, at apparatet er slukket og strygepladerne (fig. 1, ref. 2) begynder at køle ned; displayet blinker temperaturen på 120°C (250°F), indtil den når en temperatur, så man undgår skoldning ved kontakt med metalpladerne. (Funktion "HOT")

HUKOMMELSESFUNKTION

Kun for type Type 101.20, 101.20/I, 101.30, 101.30/I, 101.34, 101.34/I

Husk den sidst indstillede temperatur ved slukning af apparatet, og indstillingen bevares til næste tænding.

ION FUNKTION

Kun for Type 101.20/I, 101.03/I, 101.04/I, 101.30/I, 101.31/I, 101.32/I, 101.33/I, 101.34/I, 101.35/I

Dette produkt har "ION"-funktionen, der altid er aktiv under funktionen. Apparatet producerer en strøm af negative ioner.

En let brummen, der eventuelt udsendes af ion-generatoren, skal betragtes som normal.

Hvad er ioner?

Ioner er elektrisk ladede partikler, der findes i naturen. De negativt ladede ioner medvirker til at rense luften ved at neutralisere de positivt ladede ioner, der derimod bidrager til dens ødelæggelse ved at holde en stor del af de forurenende stoffer tilbage i atmosfæren.

Der aflæses en stor overflod af ioner med negativ ladning efter et uvejr eller ved havet eller i bjergene i nærheden af vandfald og vandløb, hvor man fornemmer en følelse af velvære, fordi man er omgivet af ren, naturlig, vitaliserende luft.

Bedre hydration af håret

Ionerne med negativ ladning medvirker til at bevare hårets rigtige hydrataion.

Balsameffekten på håret

Den bedre hydration fremmer behandlingen af dit hår, har en fornyende virkning og gør det blødere og lettere at frisere med mere fylde og glans.

Ingen elektrostatisk ladning eller "fly away"

Ioner med negativ ladning medvirker til at reducere den statiske elektricitet og "fly away" effekten i håret (løftet hår) og krusninger.

Vigtigt: efterlad ikke apparatet uden opsyn under funktionen.

BRUGSVEJLEDNING

Anbefalede temperaturer:

indtil 150°C (305°F) til fint, glat, farvet hår
indtil 180°C (360°F) til fint, bølget hår
indtil 230°C (450°F) til tykt, krøllet hår

- Nyvasket og tørret hår giver den bedste styling.
- De første gange apparatet bruges, anbefales det at bruge det på små hårnåder.

Kun for type 101.20, 101.20/I, 101.03, 101.03/I, 101.30, 101.30/I, 101.31, 101.31/I, 101.34, 101.34/I, 101.35, 101.35/I, 102.03

Dette apparat er designet til at glatte og ondulere dit hår og gøre det mere glansfuldt. Brug apparatet på følgende måde: lad apparatet nå den ønskede temperatur. Del håret i totter, der er ca. 5 cm brede. Indsæt en tot ad gangen mellem glattepladerne og luk dem ved at klemme håndtagene kraftigt sammen. For at opnå en **glattende effekt**: lad langsomt pladerne glide over håret fra bund til top (fig. 3) uden at stoppe i mere end 2 sekunder. Om nødvendigt gentages operationen, indtil den ønskede effekt er nået.

For at lave **krøller og slangekrøller** følges eksemplet i figurerne 4, 5, 6.

Lad håret afkøle, før det friseres eller børstes.

Vigtigt: ved langvarig og gentagen brug ved høje temperaturer kan pladens glattende effekt være ved længe. I disse tilfælde har håret svært ved at komme tilbage til sin naturlige fold.

Kun for type 101.04, 101.04/I, 101.32, 101.32/I, 101.33, 101.33/I

For at opnå Frisé-effekten skal du adskille en streng og indsætte den i pladen startende fra rødderne. (fig. 7)

Hold apparatet i denne position i nogle sekunder på hver del af totten (Fig. 8).

For en uafbrudt bølget effekt sættes pladen på sidste ondulering af foregående del (Fig. 9, 10).

Hvis man ønsker en velafgrænset bølgevirkning, må man ikke røre ved håret efter operationen.

For en blødere effekt åbnes totterne med fingrene eller håret børstes for at øge dets fylde.

Kun for type 102.04

Dette apparat er beregnet til at give mere volumen til frisuren ved at løfte håret op fra rødderne på en naturlig måde.

Den øgede volumen opnås takket være en bukning allerøverst i håret (tæt ved hårrødderne).

Husk på følgende råd ved brug af apparatet:

- Red håret, og adskil det i lokker på ca. 2 cm i bredden.
- Hvis man vælger at begynde øverst på hovedet (fig. 11), må håret tættest på skilningen ikke behandles. På

denne måde forbliver det yderste hår glat og skjuler den lette krusning af håret nedenunder. (fig. 13).

- Læg hårløkken mellem glattepladerne (fig. 1, ref. 2), og tryk på håret så tæt som muligt på hårrødderne. (fig. 12).
- Hold pladerne lukket i ca. 2/3 sekunder.
- Fortsæt med det næste hårstrå.
- Når du er færdig, børst forsigtigt dit hår

Tilbehør Thermocap

Tilbehøret ThermoCap (fig. 1, ref. 7) er en termisk beskyttelse, der skal anvendes til lukning af glattejern (fig. 1, ref. 2), når apparatet lagt væk efter brug.

RENGØRING OG VEDLIGEHOLDELSE

Før apparatet rengøres, skal stikket altid tages ud af stikkontakten!

Lad apparatet afkøle, før det rengøres.

Apparatet kan rengøres med en fugtig klud, men kom det aldrig ned i vand eller en anden væske!

Dette apparat overholder EU-direktiverne 2014/30/EU, 2014/35/EU, 2011/65/EU, (EU) 2015/863, 2009/125/EC, 2012/19/EU og regulativ (EC) nr. 1275/2008.



GARANTI

VALERA garanterer apparatet, som De har købt, på følgende betingelser:

1. Det er garantibestemmelserne, der er fastsat af vores officielle distributør i købslandet, der er gældende. I Schweiz og i EU-landene er garantiperioden 24 måneder, hvis slutkøber er en privatperson (hjemmebrug) og 12 måneder, hvis den endelige køber er et selskab eller virksomhed eller en professionel (professionel brug). Garantiperioden starter fra apparatets købsdato. Som købsdato gælder datoen, der fremgår af dette garantibevis, der er behørigt udfyldt og stempet af forhandleren, eller af købsdokumentet.
 2. Garantien gælder kun ved forevisning af dette garantibevis eller købsdokumentet.
 3. Garantien dækker fjernelsen af alle fejl, der opstår i garantiperioden som følge af stadfæstede materiale- eller fabriksfejl. Fjernelsen af apparatets fejl kan ske ved enten at reparere produktet eller udskifte det. Garantien dækker ikke fejl eller skader forårsaget af tilslutning til elnettet, der ikke er i overensstemmelse med normerne, af forkert brug af produktet eller manglende overholdelse af brugsanvisningen.
 4. Ethvert andet krav er udelukket, specielt med hensyn til erstatning for eventuelle skader, der ligger uden for apparatet, undtagen det eventuelle ansvar, der udtrykkeligt er fastsat af de gældende love.
 5. Garantiservicen udføres uden debitering; den udgør ikke en forlængelse eller en ny start på garantiperioden.
 6. Garantien bortfalder, hvis apparatet behandles forkert eller repareres af uautoriserede personer.
- I tilfælde af skade bedes De returnere apparatet godt emballeret og med garantibeviset, der er reglementeret dateret og stempet af sælgeren, til et af vores autoriserede servicecentre eller til Deres forhandler, der vil sørge for at sende det til den officielle importør for reparation under garantien.



Symbolen  t på produkt og emballage angiver, at produktet ikke må betragtes som normalt husholdningsaffald, men skal bringes til et egnet opsamlingssted for genbrug af elektriske og elektroniske apparater. Ved at bortskaffe dette produkt på en egnet måde bidrager man til at undgå eventuelle negative følger for miljø og helbred, der kan stamme fra uegnet bortskaffelse af produktet. For mere detaljerede oplysninger om genbrug af dette produkt kontaktes kommunen, den lokale genbrugsplads eller forretningen, hvor produktet er købt.

VALERA er et registreret varemærke tilhørende LIGO PATENTS SA - Schweiz

HASZNÁLATI UTASÍTÁS - Eredeti utasítások

101.20, 101.20/I, 101.03, 101.03/I, 101.04, 101.04/I, 101.30, 101.30/I, 101.31, 101.31/I, 101.32, 101.32/I, 101.33, 101.33/I, 101.34, 101.34/I, 101.35, 101.35/I, 102.03, 102.04 típus

A berendezés használata előtt figyelmesen olvassa el a jelen utasításokat.

Elérhető a www.valera.com oldalon is

BIZTONSÁGI ELŐÍRÁSOK

- Fontos: A fokozottabb védelem biztosításához javasoljuk, hogy az elektromos hálózatra, amellyel a berendezés tápfeszültségét biztosítja, szereljen fel egy differenciálmegszakítót, amelynél a beavatkozási áramerősség nem több, mint 30 mA. Ha további információra van szüksége, forduljon villanszerelő szakemberhez.
- Használat előtt győződjön meg arról, hogy a készülék tökéletesen száraz.



- **FIGYELEM:** A készüléket ne használja fürdőkád, mosdó vagy más víztároló edény közelében.
- A készüléket 8 évnél idősebb gyermekek, valamint korlátozott fizikai, érzékszervi vagy mentális képességű, illetve tapasztalattal és ismeretekkel nem rendelkező személyek csak megfelelő felügyelet mellett használhatják, vagy pedig ha biztonságosan megtanították számukra a készülék használatát, és tudatában vannak a készülékkel kapcsolatos veszélyeknek.
- Gyermekek nem játszhatnak a készülékkel.
- Felügyelet nélküli gyermekek nem végezhetik a tisztítási és karbantartási műveleteket
- Égési sérülés veszélye. Tartsa a készüléket távol a kisgyermekektől, különösen használat és lehűlés közben
- Ügyeljünk arra, hogy a készülék felforrósodott felületeit ne érintsük hozzá az arcunkhoz, nyakunkhoz vagy más testrészünkhöz. A készüléket a fogantyúnál tartva működtesse.
- Soha ne hagyja felügyelet nélkül, amikor a készülék csatlakoztatva van a tápellátáshoz.
- Hagyjuk a fém részeket lehűlni a megérintésük előtt.
- Amikor a készüléket fürdőszobában használja, húzza ki a csatlakozódugaszt a használat után, mivel a víz közelsége még akkor is veszélyt jelent, amikor a készülék ki van kapcsolva.
- Ne használja a készüléket, ha rendellenességet mutat. Ne próbálja egyedül megjavítani az elektromos készüléket, forduljon erre felhatalmazott szakemberhez. Ha a tápvezeték megsérült, a gyártó, a gyártó vevőszolgálat vagy hasonló felkészültségű szakember ki kell, hogy cserélje úgy, hogy minden kockázatot el lehessen kerülni.
- A készüléket csak váltóáramú hálózati aljzatba csatlakoztassuk, ellenőrizzük, hogy a hálózati feszültség megegyezik-e a készülék adatlapján feltüntetett értékkel.
- **Ne merítsük vízbe vagy más folyadékba a készüléket!**
- **Ne tegyük le olyan helyre a készüléket, ahonnan az vízbe vagy más folyadékba eshet!**
- **A vízbe esett készüléket ne próbáljuk meg kivenni, hanem azonnal húzzuk ki a csatlakozóját a konnektorból!**
- A készüléket mindig hőálló, stabil sík felületre helyezze.
- A használata után mindig kapcsoljuk ki a készüléket, és húzzuk ki a dugóját a konnektorból, de ezt sose a hálózati kábel meghúzásával tegyük! Nedves kézzel tilos kihúzni a csatlakozódugót a hálózati aljzatból!

- A készüléket hagyjuk lehűlni, mielőtt eltesszük, és ne tekerjük rá a hálózati kábelt a tárolása közben!
- Rendszeresen ellenőrizzük a hálózati kábel épségét!
- Ügyeljünk arra, hogy a kábel ne érjen hozzá a felmelegedett fémrészekhez.
- A készüléket csak száraz hajzaton lehet használni.
- A készüléket nem lehet szintetikus hajat is tartalmazó tincsek esetében használni.
- Ne használjuk a készüléket, ha az nem megfelelően működik, ha leesett, vagy ha megsérült a hálózati kábele! Sose próbáljunk meg házilag megjavítani egy elektromos készüléket, hanem forduljunk a legközelebbi szakszervizhez!
- A készülék csomagolásához felhasznált anyagokat (műanyag zacskók, papírdobozok, stb.) ne hagyjuk kisgyermek közelében!
- A készülék csak a rendeltetésének megfelelő célra használható. Bármilyen más alkalmazása nem megfelelőnek, és ezáltal veszélyesnek minősül. A rendeltetésnek nem megfelelő vagy helytelen használatból eredő károkért a gyártó semmilyen felelősséget sem vállal.
- A készülék működése közben sose használjunk hajlakk spray-t!
- A lapokat tartsuk tisztán, mindig távolítsuk el róluk a port, hajlakkot, hajformázó gélt, stb.
- A veszélyes túlmelegedés megelőzése céljából tanácsos a hálózati kábelt teljes hosszában letekerni.
- A hangnyomás szintje a professzionális használatra szolgáló hajvasaló lapok esetében alacsonyabb, mint 70 dB(A).
- Készülék megjelölése (lásd a termék műszaki adatait)

HAND-HELD HAIR STRAIGHTENER FOR PROFESSIONAL USE

Fordítás:

HORDOZHATÓ HAJVASALÓ LAPOK PROFESSZIONÁLIS HASZNÁLATRA

HASZNÁLATI UTASÍTÁS

Részegységek (1. ábra)

1. Készülék
2. Hajsimító lapok
3. BE-KI és hőmérséklet szabályozó kapcsoló (101.20, 101.20/I, 101.30, 101.30/I, 101.34, 101.34/I típus)
4. Kijelző (101.20, 101.20/I, 101.30, 101.30/I, 101.34, 101.34/I típus)
5. ON/OFF kapcsoló (101.03, 101.03/I, 101.04, 101.04/I, 101.31, 101.31/I, 101.32, 101.32/I, 101.33, 101.33/I, 101.35, 101.35/I, 102.03, 102.04 típus)
6. Világító BE-KI jelző (101.03, 101.03/I, 101.04, 101.04/I, 101.31, 101.31/I, 101.32, 101.32/I, 101.33, 101.33/I, 101.35, 101.35/I, 102.03, 102.04 típus)
7. Thermocap kiegészítő

A készülék be- és kikapcsolása

101.20, 101.20/I, 101.30, 101.30/I, 101.34, 101.34/I típus

A berendezés bekapcsolásához helyezze az elektromos csatlakozót a hálózati aljzatba, és nyomja meg az ON-OFF kapcsolót (1. ábra, 3. hiv.) egy másodpercre. A készülék bekapcsolását egy rövid hangjelzés jelzi.

A kikapcsoláshoz nyomja meg újra az ON-OFF gombot (1. ábra, 3. hiv.) 2 másodpercig, és távolítsa el a csatlakozót az aljzattól. A kikapcsolást egy hangjelzés jelzi.

101.03, 101.03/I, 101.04, 101.04/I, 101.31, 101.31/I, 101.32, 101.32/I, 101.33, 101.33/I, 101.35, 101.35/I, 102.03, 102.04 típus

A készülék bekapcsolásához elég bedugni a villásdugót az áramcsatlakozóba, és a kapcsolót I helyzetbe (1. ábra, 5. hiv.) állítani. A kikapcsoláshoz állítsa a kapcsolót 0 (1. ábra, 5. hiv.) helyzetbe, és húzza ki a villásdugót a csatlakozóból.

Hőmérséklet-beállítás

Csak a 101.20, 101.20/I, 101.30, 101.30/I, 101.34, 101.34/I típusoknál

A használati hőmérséklet kijelöléséhez a készülék bekapcsolása után nyomja meg egy vagy több alkalommal a BE-KI gombot (1. ábra, 3. hiv.), amíg a kijelző (1. ábra, 4. hiv.) a kívánt hőmérsékletet nem mutatja. A beállított érték a kijelölt hőmérséklet eléréséig villog.

A kezelni kívánt hajnak megfelelően különféle hőmérsékleteket választhat a minimális 120°C (250°F) és a maximális 230°C (450°F) között.

Várja meg a beállított hőmérséklet elérését, és folytassa a haj kezelését.

AUTOMATIKUS BIZTONSÁGI KIKAPCSOLÁS és "HOT" FUNKCIÓ

Csak a 101.20, 101.20/I, 101.30, 101.30/I, 101.34, 101.34/I típusoknál

A készülék 60 perccel a bekapcsolás, vagy az utolsó hőmérséklet beállítás után automatikusan kikapcsol.

Ennek az időnek a lejáratát után 5 hangjelzés figyelmeztet arra, hogy a készülék kikapcsol. Ezen jelzések közben, ha további 60 percre szeretné visszaállítani a működést, nyomja meg a BE-KI gombot (1. ábra, 3. hiv.).

A 60 perc lejáratakor, ha nem aktiválják újra a bekapcsoló gombot (1. ábra, 3. hiv.), akkor egy hosszabb hangjelzés (2 mp.) figyelmeztet arra, hogy a készülék kikapcsol, és a vasalólapok (1. ábra, 2. hiv.) hűlni kezdenek; ekkor a kijelzőn addig villog a 120°C (250°F) hőmérséklet, amíg el nem ér egy olyan hőmérsékletet, amivel elkerülhető a megégés, ha hozzáér a fémlapokhoz. („HOT” funkció)

MEMÓRIA FUNKCIÓ

Csak a 101.20, 101.20/I, 101.30, 101.30/I, 101.34, 101.34/I típusoknál

Modelleknél a készülék kikapcsolásakor memorizálja marad az utolsó beállított hőmérséklet, amely a következő bekapcsoláskor beállítva marad.

ION FUNKCIÓ

Csak a 101.20/I, 101.03/I, 101.04/I, 101.30/I, 101.31/I, 101.32/I, 101.33/I, 101.34/I, 101.35/I típusoknál

A termék működése közben az "ION" funkció mindig aktív. A készülék negatív ion áramlatot termel.

Az iongenerátor által kibocsátott halk zümmögés normálisnak tekintendő.

Mik az ionok?

Az ionok a természetben található, elektromos töltéssel rendelkező részecskék. A negatív töltésű ionok úgy segítik a levegő tisztítását, hogy semlegesítik a pozitív ionokat, amelyek ezzel ellentétben a szennyeződések a légkörben visszatartva ronjták annak minőségét.

Negatív töltésű ionok nagymennyiségben találhatóak a levegőben viharokat követően, a tengerparton vagy a hegyekben, vízesések vagy vízfolyások közelében, ahol jól érvényesül a nagy mennyiségben jelen levő tiszta, természetes, revitalizáló levegő frissítő hatása.

A haj fokozott hidratálása

A negatív ionok segítenek a hajzat megfelelő hidratálásának fenntartásában.

Hajbalzsamozó hatás

A fokozott hidratálás segíti a haj kondicionálását, regeneráló hatása, a haját lágyabbá és könnyebben lehetővé teszi a fésülést, ezáltal dúsabb és fényesebb lesz.

Nincs elektrosztatikus feltöltés, nem "száll szét" a haj

A negatív töltésű ionok lecsökkentik a statikus elektromosságot, nem "száll szét" a haj és nem tapasztalhatóak nemkívánatos kislések.

Fontos: működés közben ne hagyja őrizetlenül a készüléket.

HASZNOS TIPPEK

Javasolt hőmérsékletek:

- 150°C (305°F)-ig vékonyszálú, sima, színezett hajhoz
- 180°C (360°F)-ig vékonyszálú, hullámos hajhoz
- 230°C (450°F) fölött vastagszálú, göndör hajhoz
- A frissen mosott és megszáritott haj jobban formázható.
- A készülék első néhány alkalommal történő használatkor ajánlatos a haj kisebb területein gyakorolnunk a műveletet.

101.20, 101.20/I, 101.03, 101.03/I, 101.30, 101.30/I, 101.31, 101.31/I, 101.34, 101.34/I, 101.35, 101.35/I, 102.03 típus

Ezt a berendezést a haj kiegyenesítéséhez és kisimításához, valamint berakásához fejlesztették ki, használatával a haj fényesebb is lesz. A készülék használatánál az alábbiak szerint járjon el: hagyja, hogy a készülék elérje a kívánt hőmérsékletet. Válasszuk szét a haját kb. 5 cm-es sávokra. Helyezzünk be egyszerre egy sávot a hajsimító vasak közé és a készülék fogantyúit összeszorítva, csukjuk össze őket. A **simító hatás** eléréséhez: a fejtetőt kiindulva a hajvégek felé lassan húzza végig a haján a vasat (3. ábra). Ha szükséges ismételtjük meg a műveletet a kívánt hatás eléréséhez. **Loknik és fűrtök** kialakításához kövesse a 4., 5., 6. ábra példát. Fésülés vagy kefézés elkezdése előtt hagyjuk lehűlni a haját.

Fontos: Ha magas hőmérsékleten hosszú ideig és gyakran használja a készüléket, a lemez egyenesítő hatása hosszabb ideig megmaradhat. Ilyen esetben a haj nehezen nyeri vissza természetes hullámosságát.

Csak a 101.04, 101.04/I, 101.32, 101.32/I, 101.33, 101.33/I típusoknál

A Frisé hullámhatás megvalósításához válasszon le egy hajfűrtöt, és a gyökértől indulva helyezze a lapba. (7. ábra) Vegyen egy hajtincset, és a fejből kezdve tartsa az egyes szakaszokat néhány másodpercig a lemezek között (Fig. 8).

Az összefüggő hullámos hatás érdekében a lemezt az előző szakasz utolsó hullámára tegye (Fig. 9, 10).

Markáns frizúrához hagyja így a haját. Lágyabb hatás érdekében lazítsa fel ujjával, vagy kefélje át, így dúsabb frizurát kap.

Csak a 102.04 típusoknál

Ezt a berendezést a frizuravolumen növelésére fejlesztették ki, természetes módon emeli meg a haját egészen a hajtőtől.

A volumennövelés a hullámosságának köszönhető, ami a hajsálak első szakaszára korlátozódik (a hajtő közelében).

A készülék használata során vegye figyelembe az alábbi ajánlásokat:

- Fésülje ki, és ossza kb. 2 cm-es tincsekre a haját.
- Ha a fejtetőtől indul ki (11. ábra), a választék közelében lévő haját ne kezelje. Így a fölül lévő hajtincsek simák maradnak, és eltakarják az alul lévő tincseknél kialakított enyhe tupirozott hatást. (13. ábra).
- Helyezze a tincset a vasak közé (1. ábra, 2. hiv.), a haját nyomja a hajtőhöz legközelebb. (12. ábra)
- Kb. 2-3 másodpercig tartsa összezárván a vasat.
- Folytassa a következő tincsekkel.
- Ha kész, óvatosan kefélje ki a haját.

Thermocap kiegészítő

A Thermocap tartozék (1. ábra, 7. hiv.) egy hővédelmi eszköz, amelyet a hajvasaló lapok (1. ábra, 2. hiv.) elzárására kell használni, a készülék használatát követő tárolása során.

TISZTÍTÁS ÉS KARBANTARTÁS

A készülék tisztításának megkezdése előtt mindig húzzuk ki a dugót a fali csatlakozó aljzatból.

Tisztítás előtt hagyja kihűlni a készüléket.

A készülék nedves ronggyal tisztítható, azonban vízbe vagy más folyadékba meríteni tilos.

A készülék megfelel a

2014/30/EU, 2014/35/EU, 2011/65/EU, (EU) 2015/863, 2009/125/EC, 2012/19/EU irányelveknek és az (EC) 1275/2008



rendeletnek.

GARANCIÁLIS FELTÉTELEK

A VALERA cég az ön által vásárolt készülékre az alábbi feltételek szerint vállal garanciát:

- A készülékre vonatkozó garanciális feltételeket az abban az országban működő értékesítési partnerünk határozza meg, ahol a készülék vásárlása történt. Svájcban és az Európai Unió országában a garancia időtartama 24 hónap, ha a végső vásárló magánszemély (háztartási használat), és 12 hónap, ha a végső vásárló társaság, vállalat vagy szakmai felhasználó (professzionális használat). A garancia időtartama a vásárlás dátumától kezdődik, melyet az eladó jelen garancialevél előírászerű kitöltésével és lepecsételésével vagy a kereskedelmi számla kiállításával igazol.
- Garancia csak jelen garancialevél vagy a kereskedelmi számla kibocsátásával érvényesíthető.
- A garancia a garancia időtartama alatt előadódó összes olyan meghibásodás kijavítására vonatkozik, amelyek oka bizonyítottan anyag vagy gyártási hiba volt. A hibák megszüntetése a készülék megjavításával vagy kicserélésével történik. A garancia nem terjed ki az elektromos hálózatba történő helytelen csatlakoztatásból, a nem rendeltetésszerű használatból, törésből, normális elhasználódásból és a Használati Utasításban foglaltak figyelmen kívül hagyásából eredő meghibásodásokra.
- Az összes egyéb igényre, beleértve a készüléken kívüli esetleges sérüléseket is, a garancia nem terjed ki, kivéve, ha erre a gyártónak jogilag kötelezettsége van.
- A garanciális javítás elvégzése ingyenes, és nem befolyásolja a garancia lejáratainak időpontját.
- A garancia érvényét veszti, ha a javításokat erre fel nem jogosított személyek végzik. Meghibásodás esetén kérjük, megfelelően csomagolja be a készüléket, és az előírásnak megfelelően dátummal ellátott és lepecsételt garancialevéllel együtt szállítsa be valamelyik Valera Szervíz Központba, vagy adja át az eladó szervnek, aki elküldi a hivatalos importőrnek a garanciális javítás végrehajtásához.



A terméken vagy a csomagoláson található szimbólum azt jelzi, hogy a termék nem kezelhető háztartási hulladékként. Ehelyett a terméket el kell szállítani az elektromos és elektronikai készülékek újrahasznosítására szakosodott megfelelő begyűjtő helyre. Azzal, hogy gondoskodik ezen termék helyes hulladékba helyezéséről, segít megelőzni azokat, a környezetre és az emberi egészségre gyakorolt potenciális kedvezőtlen következményeket, amelyeket ellenkező esetben a termék nem megfelelő hulladékkezelése okozhatna. Ha részletesebb tájékoztatásra van szüksége a termék újrahasznosítására vonatkozóan, kérjük lépjen kapcsolatba a helyi önkormányzattal, a háztartási hulladékok kezelését végző szolgáltatóval vagy azzal a bolttal, ahol a terméket vásárolta.

A VALERA név a LIGO PATENTS SA Svájc bejegyzett védjegye.

Návod k použití žehličky na vlasy - Originální návod

Typy 101.20, 101.20/I, 101.03, 101.03/I, 101.04, 101.04/I, 101.30, 101.30/I, 101.31, 101.31/I, 101.32, 101.32/I, 101.33, 101.33/I, 101.34, 101.34/I, 101.35, 101.35/I, 102.03, 102.04

Před používáním přístroje si pozorně přečtěte tento návod k obsluze.

K dispozici také na www.valera.com

BEZPEČNOSTNÍ UPOZORNĚNÍ

- **Důležité:** Pro zajištění vyšší ochrany osob se doporučuje začlenit do elektrické instalace, která napájí přístroj, proudový chránič s vybavovacím proudem, který není vyšší než 30 mA. Pro bližší informace se obraťte na svého elektrikáře.
- Před použitím přístroje se ujistěte, že je dokonale suchý.
-  **POZOR:** Tento přístroj nepoužívejte v blízkosti vany, umyvadla nebo jiných nádob s vodou.
- Tento přístroj smí používat děti od 8 let věku a osoby s omezenými fyzickými, smyslovými nebo duševními schopnostmi nebo nedostatkem zkušeností a znalostí, pokud jsou pod vhodným dohledem nebo pokud byli poučeni o bezpečném používání tohoto přístroje a pokud si uvědomují související nebezpečí.
- Děti si nesmí s přístrojem hrát.
- Čištění a údržba se nesmí svěřit dětem bez dozoru.
- Riziko popálení. Uchovávejte tento spotřebič mimo dosah malých dětí, zejména během použití a ochlazování.
- Předcházejte kontaktu horké plochy přístroje s tváří, krkem nebo jinou částí těla. Při použití držte přístroj za držadlo.
- Pokud je spotřebič připojen ke zdroji napájení, nikdy jej nenechávejte bez dozoru.
- Nedotýkejte se horkých kovových částí.
- Přístroj nepoužívejte, pokud vykazuje závady. Nesnažte se elektrický přístroj opravovat sami, obraťte se vždy na autorizovanou opravnu. Pokud je přívodní kabel poškozený, musí jej vyměnit výrobce nebo jeho oprávněné servisní středisko nebo osoba s obdobnou kvalifikací tak, aby se předešlo jakémukoli riziku.
- Jestliže používáte přístroj v koupelně, vytáhněte po použití zástrčku ze zásuvky, protože voda je nebezpečná i pro vypnutý přístroj.
- Síťovou zástrčku přístroje zapojte do zásuvky střídavého napětí, ujistěte se, že elektrické napětí ve vaší síti je stejné jako na výrobním štítku.
- **Neponořujte přístroj do vody nebo jiné tekutiny.**
- **Nikdy nepokládejte přístroj na místo odkud může spadnout do vody nebo jiné tekutiny.**
- **Nevyndávejte elektronický přístroj z vody, ale ihned jej vypněte ze zásuvky.**
- Spotřebič vždy pokládejte na stabilní rovný povrch odolný vůči působení tepla.

- Když přístroj nepoužíváte, vypněte jej ze sítě - netahejte za kabel. Nevytahujte kabel ze sítě mokřma rukama!
- Vždy před uschováním nechte přístroj vychladnout.
- Čas od času se ujistěte, zda-li není kabel porušen.
- Zamezte kontaktu kabelu s horkými částmi přístroje.
- Přístroj používejte pouze k vysoušení nebo stylizaci vlasů.
- Nepoužívejte přístroj k sušení paruk s umělými vlákny.
- Nepoužívejte přístroj pokud nepracuje správně, pokud vám upadl nebo je poškozený kabel. Nepokoušejte se sami opravit přístroj, raději kontaktujte autorizovaný servis.
- Obal výrobků uchovejte mimo dosah dětí . Prvky použité při jejich výrobě by mohly stanovit určité nebezpečí pro děti.
- Přístroj může být používán pouze k účelům, ke kterým je určen. Jakékoliv jiné použití je nevhodné a proto i nebezpečné. Výrobce nezodpovídá za škody způsobené nevhodným použitím.
- Nepoužívejte sprej na vlasy, pokud stále pracujete s přístrojem
- Destičky udržujte v čistotě a čistěte je od prachu, spreje, gelu, atd.
- Aby nedošlo k přehřátí šňůry je vhodné ji celou odmotat.
- Hladina akustického tlaku u žehliček na vlasy pro profesionální použití je nižší než 70 dB(A).

Označení přístroje (viz technické údaje výrobku)
HAND-HELD HAIR STRAIGHTENER FOR PROFESSIONAL USE

Překlad:

PŘENOSNÁ ŽEHLIČKA NA VLASY PRO PROFESIONÁLNÍ POUŽITÍ

NÁVOD K POUŽITÍ

Díly (Obr. 1)

1. Přístroj
2. Žehlička na vlasy
3. Vypínač ZAP-VYP a regulace teploty (typ 101.20, 101.20/I, 101.30, 101.30/I, 101.34, 101.34/I)
4. Displej (typ 101.20, 101.20/I, 101.30, 101.30/I, 101.34, 101.34/I)
5. Vypínač ZAP-VYP (typ 101.03, 101.03/I, 101.04, 101.04/I, 101.31, 101.31/I, 101.32, 101.32/I, 101.33, 101.33/I, 101.35, 101.35/I, 102.03, 102.04)
6. Kontrolka ZAP-VYP (typ 101.03, 101.03/I, 101.04, 101.04/I, 101.31, 101.31/I, 101.32, 101.32/I, 101.33, 101.33/I, 101.35, 101.35/I, 102.03, 102.04)
7. Příslušenství Thermocap

Zapnutí a vypnutí přístroje

Typ 101.20, 101.20/I, 101.30, 101.30/I, 101.34, 101.34/I

Pro zapnutí přístroje stačí zastrčit elektrickou zástrčku do zásuvky a stisknout tlačítko ZAP-VYP (obr. 1, bod 3) na jednu sekundu. Zapnutí přístroje je signalizováno krátkým zvukovým signálem.

Pro vypnutí opět stiskněte tlačítko ZAP-VYP (obr. 1, bod 3) na 2 sekundy a vytáhněte zástrčku ze zásuvky. Vypnutí se opět potvrdí zazněním zvukového signálu.

Typ 101.03, 101.03/I, 101.04, 101.04/I, 101.31, 101.31/I, 101.32, 101.32/I, 101.33, 101.33/I, 101.35, 101.35/I, 102.03, 102.04

Přístroj se zapíná zasunutím zástrčky do zásuvky a nastavením vypínače (obr. 1, č. 5) na I. Zapněte přístroj nastavením vypínače (obr. 1, č. 5) na 0 a vytažením zástrčky ze zásuvky.

Volba teploty

Pouze pro typ 101.20, 101.20/I, 101.30, 101.30/I, 101.34, 101.34/I

Pro nastavení provozní teploty po zapnutí přístroje stiskněte jednou nebo vícekrát tlačítko ON-OFF (obr. 1, č. 3) až se na displeji (obr. 1, č. 4) zobrazí požadovaná teplota. Nastavená hodnota bliká, dokud není dosaženo požadované teploty.

Máte na výběr různé teploty v závislosti na typu vlasů, které se mají žehlit, od minima 120 °C (250 °F) do maximálně 230 °C. (450 °F)

Počkejte na dosažení zvolené teploty a pak pokračujte s úpravou vlasů.

AUTOMATICKÉ BEZPEČNOSTNÍ VYPNUTÍ a FUNKCE "HOT"

Pouze pro typ 101.20, 101.20/I, 101.30, 101.30/I, 101.34, 101.34/I

Přístroj se automaticky vypne 60 minut po zapnutí nebo po posledním nastavení teploty.

Na konci této doby upozorní 5 zvukových signálů, že se přístroj chystá vypnout. Pokud chcete prodloužit použití o dalších 60 minut, stiskněte tlačítko ON-OFF (obr. 1, č. 3).

Po uplynutí 60 minut, a pokud není tlačítko napájení znovu aktivováno (obr. 1, č. 3), zazní delší zvukový signál (2 vteřiny) a varuje, že se přístroj vypnul a žehličci destičky (obr. 1, č. 2) se začínají ochlazovat; na displeji bliká teplota 120 °C (250 °F), dokud teplota přístroje neklesne tak, že se při dotyku kovových destiček nespálíte. (Funkce "HOT")

PAMĚŤOVÁ FUNKCE

Pouze pro typ 101.20, 101.20/I, 101.30, 101.30/I, 101.34, 101.34/I

Při vypnutí přístroje zůstane poslední nastavená teplota uložena v paměti až do příštího zapnutí přístroje.

Lehké bzučení, které případně vydává generátor iontů, je třeba považovat za normální.

FUNKCE ION

Pouze pro typ 101.20/I, 101.03/I, 101.04/I, 101.30/I, 101.31/I, 101.32/I, 101.33/I, 101.34/I, 101.35/I

Tento přístroj je vybaven funkcí ION, která je při zapnutí přístroje stále aktivní. Po zapnutí této funkce se spustí tok negativních iontů.

Lehké bzučení, které případně vydává generátor iontů, je třeba považovat za normální.

Co jsou ionty?

Ionty jsou elektricky nabitě částice, které se nacházejí v přírodě. Negativně nabitě ionty pomáhají čistit ovzduší pomocí neutralizace kladných iontů, naproti tomu, redukuje jejich kvalitu zachycením znečišťujících prvků v atmosféře.

Velké množství negativně nabitých iontů je možné rozpoznat po bouři nebo na pobřeží, v horách, v blízkosti vodopádů, kde pocit zdraví je spojený se zvýšenou čistotou a přírodním, revitalizujícím vzduchem.

Zlepšená hydratace vlasů

Negativně nabitě ionty pomáhají udržovat správnou hydrataci vašich vlasů.

Efekt balzámu pro vaše vlasy

Zlepšená hydratace spojená s kondicí vašich vlasů, má regenerující účinek, zjemňuje vlasy a usnadňuje jejich rozčesávání, zvlhčuje jejich objem a lesk.

Neelektrizující se

Negativně nabitě ionty pomáhají snižovat statickou elektricitu vlasů, efekt rozčuchaných vlasů a nežádoucí zkadeření vlasů.

Důležité: nenechávejte spotřebič bez dozoru.

TIPY POUŽITÍ:

- Doporučené teploty:
 - do 150°C (305°F) pro jemné, hladké, barvené
 - do 180°C (360°F) pro jemné, vlnité vlasy
 - do 230°C (450°F) pro silné, kudrnaté vlasy
- Umyté a čerstvě vysoušené vlasy se lépe upravují.
- Při prvním použití přístroje doporučujeme vyzkoušet si funkci na menším množství vlasů.

Pouze pro typ 101.20, 101.20/I, 101.03, 101.03/I, 101.30, 101.30/I, 101.31, 101.31/I, 101.34, 101.34/I, 101.35, 101.35/I, 102.03

Tento přístroj byl vyvinut pro narovnání a vyhlazení a ohnutí vašich vlasů, kterým zároveň dává větší lesk. Při používání přístroje postupujte takto: počkejte, až přístroj dosáhne požadované teploty. Rozdělte vaše vlasy na 5 cm široké pramínky. Vložte jeden pramínek vlasů mezi destičky a zavřete jejich ramena.

K dosažení **hladkého efektu** nechte destičky klouzat po vlasech od kořínků až po konečky (obr. 3). Pokud je to zapotřebí, zopakujte tuto akci ještě jednou až k dosažení požadovaného efektu.

Chcete-li **vlasů kadeřit**, řďte se obrázky 4, 5 a 6. Před rozčesáváním nebo kartáčováním nechte vlasy vychladnout.

Důležité upozornění: při delším a opakovaném použití velmi horkého přístroje může jeho vyhlazovací účinek dlouho vydržet. Vlas se totiž v tomto případě jen obtížně vrací ke svému přirozenému zvlnění.

Pouze pro typ 101.04, 101.04/I, 101.32, 101.32/I, 101.33, 101.33/I

Chcete-li vlasy nakadeřit, oddělte vždy jeden pramen vlasů a vložte jej do destiček; začněte u kořínků. (obr. 7) Uchopte pramínek vlasů a začněte od konečků, přidržet krepovačky po několik sekund (Fig. 8).

Pro rovnoměrný vlnitý efekt umístěte destičku na poslední vytvořené vlně (Fig. 9, 10).

Přidrže pro silnější efekt. Pro jemnější efekt uvolněte pramínky prsty nebo hřebem pro větší objem.

Pouze pro typ 102.04

Tento přístroj je určen k dosažení většího objemu účesu pomocí přirozeného nadzdvíhnutí vlasových pramenů hned u kořínků.

Většího objemu se dosáhne vytvořením pouze jedné vlny vlasů (hned u kořínků vlasů na hlavě).

Při použití přístroje dodržte následující rady:

- Rozčešte vlasy a rozdělte je na prameny o šířce asi 2 cm.
- Jestliže se rozhodnete začít z horní části hlavy (obr. 11), vlasy v blízkosti pěšinky nebudou zvlněné. Tímto

způsobem zůstanou svrchní prameny hladké a skryjí lehce zvlněné vlasy pod nimi. (Obr. 13)

- Vždy jeden pramen vložte mezi destičky (obr. 1, bod 2) a stiskněte vlasy co nejlíže ke kořínkům. (Obr. 12)
- Pramen vlasů podržte stisknutý mezi destičkami asi 2-3 vteřiny.
- Pokračujte s dalším pramenem vlasů.
- Po dokončení vlasy jemně vykartáčujte.

Příslušenství Thermocap

Příslušenství Thermocap (obr. 1, pol. 7) je tepelná ochrana, kterou je třeba používat při zavření žehličky na vlasy (obr. 1, pol. 2), když se přístroj odkládá po použití.

ČIŠTĚNÍ A ÚDRŽBA

Před čištěním vždy odpojte přístroj ze sítě!

Před čištěním přístroj nechte vychladnout.

Tento přístroj můžete čistit vlhkou látkou, ale nikdy nesmí být ponořen do vody nebo jiné tekutiny!

Tento přístroj je v souladu s evropskými směrnici

2014/30/EU, 2014/35/EU, 2011/65/EU,

(EU) 2015/863, 2009/125/EC, 2012/19/EU

a s nařízením EC č. 1275/2008.



ZÁRUKA

Záruční podmínky značky VALERA:

- Záruka vztahující se na tento spotřebič je stanovena našim zástupcem v zemi prodeje. Ve Švýcarsku a v zemích Evropské unie je záruční doba v trvání 24 měsíců, pokud je konečným kupujícím soukromá osoba (domácí použití), a 12 měsíců, pokud konečným kupujícím je společnost nebo firma nebo živnostník (profesionální použití). Záruční doba začíná běžet od data nabytí spotřebiče koupí, jak je uvedeno na záručním listu (popř. účtence) nebo fakturu a potvrzeném razítkem prodejce.
- Záruka je uplatnitelná oproti předložení záručního listu (popř. účtence) nebo faktury.
- Záruka se vztahuje na odstranění závad, vyplývajících z prokazatelných chyb materiálu nebo zpracování, vzniklých v průběhu záruční doby. Odstranění závad bude provedeno jejich opravou, popř. výměnou za bezvadné zboží. Záruka se nevztahuje na jakékoli poškození vzniklé v důsledku nesprávného připojení ke zdroji energie, nevhodného použití, rozbítí, běžného opotřebení a nerespektování instrukcí v návodu k použití.
- Veškeré další reklamace, včetně eventuálního zevnějšího poškození přístroje, jsou vyloučeny, pokud náš závazek není právně vymahatelný.
- Záruční servis je zdarma; neovlivňuje datum vypršení záruky.
- Záruka se stává bezpředmětnou, pokud oprava přístroje byla provedena neautorizovaným servisem. V případě zjištění závady vraťte zabalený přístroj společně se záručním listem s řádně uvedeným datem a razítkem servisního centru značky Valera nebo prodejci, který jej zašle na servisní centrum oficiálního dovozce.



Symbol  na výrobku nebo jeho balení udává, že tento výrobek nepatří do domácího odpadu. Je nutné jej odvézt do sběrného místa pro recyklaci elektrického a elektronického zařízení. Zajištěním správné likvidace tohoto výrobku pomůžete zabránit negativním důsledkům pro životní prostředí a lidské zdraví, které by jinak byly způsobeny nevhodnou likvidací tohoto výrobku. Podrobnější informace o recyklaci tohoto výrobku zjistíte u příslušného místního úřadu, služby pro likvidaci domovního odpadu nebo v obchodě, kde jste výrobek zakoupili.

VALERA registrovaná obchodní značka společnosti LIGO PATENTS SA - Switzerland

INSTRUCȚIUNI DE OPERARE - Instrucțiunile originale

Type 101.20, 101.20/l, 101.03, 101.03/l, 101.04, 101.04/l, 101.30, 101.30/l, 101.31, 101.31/l, 101.32, 101.32/l, 101.33, 101.33/l, 101.34, 101.34/l, 101.35, 101.35/l, 102.03, 102.04

Citiți cu atenție aceste instrucțiuni înainte de a utiliza aparatul.

Disponibile și pe site-ul <http://www.valera.com/>

AVERTISMENTE DE SIGURANȚĂ:

- Important: Pentru a garanta o protecție suplimentară, se recomandă să montați în instalația electrică de la care este alimentat aparatul un întrerupător diferențial cu un curent de intervenție de maximum 30 mA. Pentru mai multe informații consultați un electrician de încredere.
- Verificați ca aparatul să fie perfect uscat înainte de al utiliza.
-  **ATENȚIE:** Nu folosiți aparatul în apropierea căzilor de baie, a chiuvetelor sau a altor recipiente care conțin apă.
- Acest aparat poate fi utilizat de copii începând cu vârsta de 8 ani și de persoane cu capacități fizice, senzoriale sau mentale reduse, sau lipsite de experiență și de cunoștințe, dacă acestea sunt supravegheate în mod adecvat sau dacă au fost instruite în legătură cu folosirea în siguranță a aparatului și dacă își dau seama de pericolele asociate cu acesta.
- Copiii nu trebuie să se joace cu aparatul.
- Operațiile de curățare și de întreținere nu trebuie să fie efectuate de copii fără supraveghere.
- Pericol de ardere. Nu lăsați aparatul la îndemâna copiilor mici, în special pe durata utilizării și răcirii.
- Evitați contactul dintre suprafețele calde ale aparatului și față, gât sau alte părți ale corpului. Mânuiți aparatul ținându-l de mâner.
- Atunci când aparatul este conectat la sursa de alimentare, nu-l lăsați niciodată nesupravegheat.
- Lăsați să se răcească părțile de metal înainte să le atingeți.
- Nu folosiți aparatul dacă nu funcționează corect. Nu încercați să reparați defectiunile, duceți aparatul la un service. Dacă este deteriorat cablul de alimentare, trebuie să fie înlocuit de către producător sau de serviciul său de asistență tehnică, sau oricum de către o persoană cu o calificare similară, astfel încât să se evite orice risc.
- Când aparatul este utilizat în baie, scoateți-l din priză după utilizare, pentru că apropierea apei reprezintă un pericol chiar și atunci când aparatul este stins.
- Conectați aparatul numai la o sursă de curent alternativ și verificați ca tensiunea din rețea să corespundă cu cea indicată pe aparat.
- **Nu introduceți aparatul în apă sau alte lichide.**
- **Nu așezați aparatul într-un loc de unde poate cădea în apă sau alte lichide.**
- **Nu încercați să scoateți nici un aparat electric căzut în apă: scoateți-l din priză imediat.**
- Puneți întotdeauna aparatul pe o suprafață plană, rezistentă la căldură și stabilă.

- După folosire opriți aparatul și scoateți-l din priză. Nu trageți de cablu la scoaterea din priză.
- Nu scoateți aparatul din priză dacă aveți mâinile ude.
- Permiteți aparatului să se răcească după folosire și nu înfășurați niciodată cablul în jurul lui. Verificați din când în când dacă nu au apărut defecțiuni la cablu.
- Evitați contactul dintre cablu și părțile de metal când acestea încă mai sunt calde.
- Folosiți aparatul numai pe părul uscat.
- Nu utilizați aparatul pe peruci cu păr din material sintetic.
- Elementele care constituie ambalajele aparatelor electrice (pungi de plastic, cutie de carton etc.) trebuie ținute departe de copii pentru că ele pot prezenta un pericol pentru ei.
- Acest aparat trebuie folosit doar în scopul în care a fost proiectat. Orice altă întrebuințare poate fi considerată improprie și de asemenea periculoasă. Fabricantul nu poate fi considerat răspunzător pentru eventualele pagube produse de folosirea improprie sau greșită.
- Nu folosiți fixativ în timp ce aparatul este pornit.
- Păstrați plăcile curate și fără praf, fixativ, gel pentru păr.
- Evitați supraîncălzirea, care e periculoasă, este recomandabil ca întreaga lungime a cablului să fie întinsă.
- Nivelul de presiune acustică pentru plăcile de întins părul pentru uz profesional este mai mic de 70 dB(A).
- Denumirea aparatului (vezi datele tehnice ale produsului)

HAND-HELD HAIR STRAIGHTENER FOR PROFESSIONAL USE

Traducere:

PLACĂ DE ÎNTINS PĂRUL PORTABILĂ PENTRU UZ PROFESIONAL

MOD DE UTILIZARE

Componente (fig. 1)

1. Aparat
2. Plăci de întins părul
3. Întrerupător ON-OFF și de reglare a temperaturii (Type 101.20, 101.20/I, 101.30, 101.30/I, 101.34, 101.34/I)
4. Afișaj (Type 101.20, 101.20/I, 101.30, 101.30/I, 101.34, 101.34/I)
5. Întrerupător ON-OFF (Type 101.03, 101.03/I, 101.04, 101.04/I, 101.31, 101.31/I, 101.32, 101.32/I, 101.33, 101.33/I, 101.35, 101.35/I, 102.03, 102.04)
6. Indicator luminos ON-OFF (Type 101.03, 101.03/I, 101.04, 101.04/I, 101.31, 101.31/I, 101.32, 101.32/I, 101.33, 101.33/I, 101.35, 101.35/I, 102.03, 102.04)
7. Accesoriu Thermocap

Aprinderea și stingerea aparatului

Type 101.20, 101.20/I, 101.30, 101.30/I, 101.34, 101.34/I

Pentru a porni aparatul, introduceți ștecherul în priză de curent și apăsați pe butonul ON-OFF (fig. 1, det. 3) timp de o secundă. Pornirea aparatului este semnalată de un scurt semnal acustic.

Pentru a-l opri, apăsați din nou pe butonul ON-OFF (fig. 1, det. 3) timp de 2 secunde și scoateți ștecherul din priză. Oprirea este semnalată de un semnal acustic.

Type 101.03, 101.03/I, 101.04, 101.04/I, 101.31, 101.31/I, 101.32, 101.32/I, 101.33, 101.33/I, 101.35, 101.35/I, 102.03, 102.04

Pentru a porni aparatul este suficient să introduceți ștecherul în priză de curent și să poziționați întrerupătorul (fig. 1, det. 5) pe I. Pentru a-l opri, poziționați întrerupătorul (fig. 1, det. 5) pe 0 și scoateți ștecherul din priză.

Selectarea temperaturii

Numai pentru Type 101.20, 101.20/I, 101.30, 101.30/I, 101.34, 101.34/I

Pentru a selecta temperatura de utilizare, după ce ați pornit aparatul, apăsați o dată sau de mai multe ori pe butonul ON-OFF (fig. 1, det. 3) până când pe afișaj (fig. 1, det. 4) apare temperatura dorită. Valoarea setată clipește până când se atinge temperatura selectată.

Se pot alege diferite temperaturi, în funcție de tipul de păr, de la un minim de 120°C (250°F) la un maxim de 230°C (450°F).

Așteptați să fie atinsă temperatura selectată și începeți operația asupra părului.

OPRIREA AUTOMATĂ DE SIGURANȚĂ și FUNCȚIA "HOT"

Numai pentru Type 101.20, 101.20/I, 101.30, 101.30/I, 101.34, 101.34/I

Aparatul se oprește automat după 60 de minute de la pornire sau de la ultima reglare a temperaturii.

La terminarea acestei perioade, 5 semnale acustice vă avertizează că aparatul urmează să se oprească. În timpul acestor semnalări, dacă doriți să reluați funcționarea pentru încă 60 min., apăsați butonul ON-OFF (fig. 1, det. 3).

La trecerea celor 60 minute, dacă nu se activează din nou butonul de pornire (fig. 1, det. 3), un semnal acustic mai prelungit (2 sec.) vă avertizează că aparatul s-a oprit, iar plăcile de întins părul (fig. 1, det. 2) încep să se răcească; pe afișaj clipește temperatura de 120°C (250°F), până când se atinge o temperatură care nu mai prezintă pericol de arsură la contactul cu plăcile metalice. (Funcția „HOT”)

FUNCȚIA MEMORIE

Numai pentru Type 101.20, 101.20/I, 101.30, 101.30/I, 101.34, 101.34/I

La oprirea aparatului rămâne memorată ultima temperatură setată, care va rămâne setată și la următoarea pornire.

FUNCȚIA ION

Numai pentru Type 101.20/I, 101.03/I, 101.04/I, 101.30/I, 101.31/I, 101.32/I, 101.33/I, 101.34/I, 101.35/I

Acest produs dispune de funcția "ION" care este activă mereu, în timpul funcționării. Aparatul produce un flux de ioni negativi.

Un ușor băzâit, emis eventual de generatorul de ioni, trebuie considerat normal.

Ce sunt ionii?

Ionii sunt particule încărcate electric, prezente în natură. Ionii încărcăți negativ ajută la purificarea aerului, neutralizând ionii încărcăți pozitiv, care, dimpotrivă, contribuie la deteriorarea calității aerului, reținând în atmosferă o mare parte din agenții poluanți. Se întâlnește o mare cantitate de ioni cu încărcătură negativă după o furtună, sau la mare, sau la munte, în apropierea cascadelor și a cursurilor de apă, unde veți resimți o senzație de bine, deoarece vă aflați în prezența unui aer mai pur, natural, revitalizant.

Hidratare superioară a părului

Ionii încărcăți negativ ajută la păstrarea hidratării optime a părului.

Efect balsam asupra părului

Hidratarea îmbunătățită are un efect de balsam asupra părului Dv., are un efect regenerant, făcând părul mai moale, ușor de pieptănat, cu mai mult volum și strălucitor.

Eliminarea electricității statice sau a efectului de "fly away"

Ionii încărcăți negativ ajută la reducerea electricității statice și a efectului de „fly away” asupra părului (păr zbârlit) și a ondulațiilor.

Important: nu lăsați aparatul nesupravegheat în timpul funcționării.

MOD DE FOLOSIRE

- Temperaturi recomandate:
 - până la 150°C (305°F) pentru păr fin, lins, vopsit
 - până la 180°C (360°F) pentru păr fin, ondulat
 - până la 230°C (450°F) pentru păr gros, creț
- Părul proaspăt spălat și uscat permite obținerea celor mai bune rezultate.
- Când folosiți aparatul pentru prima dată este bine să faceți încercări pe zone restrânse ale părului.

Numai pentru type 101.20, 101.20/I, 101.03, 101.03/I, 101.30, 101.30/I, 101.31, 101.31/I, 101.34, 101.34/I, 101.35, 101.35/I, 102.03

Acest aparat a fost studiat pentru a îndrepta, a netezi și a vă coafa părul, conferindu-i o strălucire mai mare. Pentru a utiliza aparatul procedați după cum urmează: lăsați aparatul să atingă temperatura dorită. Separați părul în șuvițe de circa 5 cm. Puneți câte o șuviță între plăcile de întindere și închideți-le strângând tare mânerul.

Pentru a obține un **efect de netezire**: faceți să alunece încet plăcile pe șuvițele de păr, începând de la rădăcină și până la vârf (fig. 3). Dacă este necesar se repetă operația până când se obține efectul dorit.

Pentru a realiza **bucle și onduleuri** urmați exemplul din figurile 4, 5, 6.

Lăsați părul să se răcească înainte de pieptănare sau de periere.

Important: prin utilizarea prelungită și repetată a aparatului la temperaturi ridicate, efectul de netezire al plăcii se poate menține timp îndelungat. În aceste cazuri, părul revine foarte greu la starea sa naturală.

Numai pentru type 101.04, 101.04/I, 101.32, 101.32/I, 101.33, 101.33/I

Pentru a realiza efectul Frisé, separați o șuviță și introduceți-o în placă pozind de la rădăcină. (fig. 7)

Mențineți aparatul pe poziție câteva secunde pe fiecare porțiune a șuviței. (fig. 8)

Pentru o ondulație continuă, puneți placa peste ultima ondulație de pe porțiunea anterioară. (fig. 9, 10)

Dacă doriți o ondulație bine definită, nu atingeți părul după efectuarea operației. Pentru un efect mai estompat, desfaceți șuvițele cu degetele sau periați părul pentru a-i mări volumul.

Numai pentru type 102.04

Acest aparat a fost studiat pentru a da mai mult volum coafurii dv., ridicând părul începând de la bază, în mod natural.

Mărirea volumului se obține datorită unei ondulări, limitate la prima porțiune a părului (în apropierea punctului de prindere).

Pentru a utiliza aparatul, țineți cont de următoarele recomandări:

- Pieptănați și separați părul în șuvițe de cca 2 cm lățime.
- Dacă alegeți să începeți din partea de sus a capului (fig. 11), părul din apropierea cărării trebuie coafat. În acest mod, șuvițele de sus vor rămâne netede și vor ascunde ușor efect de încrețire al celor de dedesubt (fig. 13).
- Introduceți șuvița între plăci (fig. 1, det. 2) apăsând pe firele de păr cât mai aproape de locul lor de prindere (fig. 12).
- Țineți plăcile închise circa 2-3 secunde.
- Continuați cu șuvițele următoare.
- După ce ați terminat, periați delicat părul.

Accesoriu Thermocap

Accesoriu Thermocap (fig. 1, det. 7) este un element de protecție termică ce se folosește pentru închiderea plăcilor de întins părul (fig. 1, det. 2) când aparatul este depozitat după utilizare.

CURĂȚAREA ȘI ÎNTREȚINEREA

Întotdeauna scoateți aparatul din priză înainte de curățare!

Lăsați să se răcească aparatul înainte de a trece la curățarea sa.

Puteți curăța aparatul cu ajutorul unui tifon umed, dar nu-l introduceți niciodată în apă sau în oricare alt lichid!

Acest aparat este conform cu Directivile europene

2014/30/EU, 2014/35/EU, 2011/65/EU, (EU) 2015/863, 2009/125/EC, 2012/19/EU

și cu regulamentul (EC) Nr. 1275/2008.



GARANȚIE

VALERA garantează produsul pe care l-ați cumpărat în următoarele condiții:

1. Sunt valabile condițiile de garanție stabilite de dealerul nostru oficial în țara de cumpărare. În Elveția și în țările din Uniunea Europeană, perioada de garanție este de 24 de luni în cazul în care cumpărătorul final este o persoană fizică (uz casnic) și de 12 luni în cazul în care cumpărătorul final este o societate sau o întreprindere sau un profesionist (uz profesional). Perioada de garanție începe de la data de cumpărare a aparatului. Ca dată de cumpărare este considerată data care rezultă sau din prezentul certificat de garanție, completat în mod corect și ștampilat de vânzător, sau din documentul de cumpărare.
2. Garanția este aplicabilă doar în prezența certificatului de garanție sau a facturii de vânzare.
3. Garanția acoperă eliminarea defectelor apărute în perioada de garanție provenite de la problemele materialului sau vina producătorului. Eliminarea defectărilor va fi făcută fie prin repararea aparatului, fie prin înlocuirea lui. Garanția nu este valabilă în cazul conectării aparatului la o sursă improprie de current, folosire incorectă, trântire sau nerespectarea instrucțiunilor de folosire.
4. Orice alte plângeri, fie ele de natură exterioară aparatului sunt excluse, doar dacă este din vîng noastră.
5. Serviciul nu afectează termenul de expirare al garanției.
6. Garanția devine invalidă dacă reparațiile sunt făcute de un service neautorizat.



Simbolul  de pe produs sau de pe ambalaj indică faptul că produsul nu trebuie aruncat împreună cu gunoiul menajer. Trebuie predat la punctul de colectare corespunzător pentru reciclarea echipamentelor electrice și electronice. Asigurându-vă că ați eliminat corect produsul, ajutați la evitarea potențialelor consecințe negative pentru mediul înconjurător și pentru sănătatea persoanelor, consecințe care ar putea deriva din aruncarea necorespunzătoare a acestui produs. Pentru mai multe informații detaliate despre reciclarea acestui produs, vă rugăm să contactați biroul local de serviciu pentru eliminarea deșeurilor sau magazinul de la care l-ați achiziționat.

VALERA este marcă înregistrată de LIGO PATENTS SA - Elveția

INSTRUKCJA UŻYCIA - Oryginalna instrukcja

Type 101.20, 101.20/I, 101.03, 101.03/I, 101.04, 101.04/I, 101.30, 101.30/I, 101.31, 101.31/I, 101.32, 101.32/I, 101.33, 101.33/I, 101.34, 101.34/I, 101.35, 101.35/I, 102.03, 102.04

Przed przystąpieniem do obsługi urządzenia należy przeczytać niniejsze zalecenia.

Dostępne również na stronie www.valera.com

OSTRZEŻENIA DOTYCZĄCE BEZPIECZEŃSTWA

- Ważne: W celu zapewnienia dodatkowej ochrony zaleca się zamontowanie w instalacji elektrycznej wyłącznika różnicowo-prądowego o prądzie wyłączającym nieprzekraczającym 30 mA. W celu uzyskania dodatkowych informacji należy się zwrócić do kompetentnego elektryka.
- Przed użyciem upewnić się, że urządzenie jest całkowicie suche.
-  **UWAGA:** Nie używać urządzenia w pobliżu wanny, umywalki lub innych zbiorników z wodą.
- Urządzenie może być obsługiwane przez dzieci w wieku powyżej 8 lat oraz osoby o ograniczonej sprawności fizycznej, umysłowej lub sensorycznej, bądź nieposiadające odpowiedniej wiedzy czy doświadczenia, pod warunkiem, że odbywa się to pod odpowiednim nadzorem, bądź zostały one poinstruowane w zakresie sposobu jego bezpiecznej obsługi i są świadome związanych z tym zagrożeń.
- Pilnować, aby dzieci nie bawiły się urządzeniem.
- Czyszczenie i konserwacja nie mogą być wykonywane przez dzieci pozbawione nadzoru.
- Ostrzeżenie przed oparzeniem. Urządzenie przechowuj poza zasięgiem małych dzieci, w szczególności podczas stygnięcia
- Unikać kontaktu gorących powierzchni urządzenia z twarzą, szyją lub innymi częściami ciała. Podczas obsługi trzymać urządzenie za rękojęść.
- Nigdy nie pozostawiaj urządzenia poza zasięgiem wzroku kiedy jest podłączone do źródła zasilania.
- Przed dotykaniem części metalowych poczekać aż ostygną.
- Nie używać urządzenia, jeśli pojawią się nieprawidłowości w jego funkcjonowaniu. Nie próbować samemu naprawiać urządzenia elektrycznego, lecz zwrócić się do wykwalifikowanego technika. Jeżeli przewód zasilający jest uszkodzony, ze względów bezpieczeństwa musi zostać wymieniony przez producenta, autoryzowany serwis lub osobę o podobnych kwalifikacjach.
- Jeśli urządzenie jest używane w łazience, po zakończeniu jego używania należy wyjąć wtyczkę z kontaktu, ponieważ bliskość wody stanowi zagrożenie, pomimo że urządzenie jest wyłączone.
- Podłączać urządzenie wyłącznie do prądu zmiennego i sprawdzić, czy napięcie w sieci odpowiada podanemu na urządzeniu.
- **Nigdy nie zanurzać urządzenia w wodzie lub innych cieczach.**
- **Nie kłaść urządzenia w miejscu, z którego mogłoby spaść do wody lub innych cieczy.**
- **Nie próbować wyciągać urządzenia elektrycznego, które wpadło do wody: natychmiast wyjąć wtyczkę z gniazda elektrycznego.**
- **Upewnić się, że urządzenie jest całkowicie suche przed jego użyciem.**
- Urządzenie powinno być zawsze ustawiane na odpornej na gorąco i stabilnej powierzchni.

- Po użyciu należy zawsze wyłączyć urządzenie i wyjąć wtyczkę z gniazda elektrycznego. Nie wyciągać wtyczki za kabel.
- Nie wyciągać wtyczki z gniazda mokrymi rękami.
- Przed odłożeniem urządzenia poczekać aż ostygnie i nigdy nie owijać przewodu wokół niego. Okresowo sprawdzać, czy kabel nie jest uszkodzony.
- Uważać, by kabel nie dotykał części metalowych, gdy są one jeszcze gorące
- Używać urządzenia do suchych włosów.
- Nie używać urządzenia do peruk z włosami z materiałów syntetycznych.
- Elementów wchodzących w skład opakowania urządzenia (woreczki plastikowe, pudełko z kartonu, itp.) nie wolno zostawiać w zasięgu dzieci, ponieważ są potencjalnym źródłem zagrożenia.
- Urządzenie może być stosowane wyłącznie do celu, do którego zostało zaprojektowane. Każde inne zastosowanie będzie uznane za niewłaściwe, czyli niebezpieczne. Producent nie ponosi odpowiedzialności za ewentualne szkody wynikłe z niewłaściwego lub błędnego użycia.
- Nie używać lakieru do włosów przy włączonym urządzeniu.
- Utrzymywać płyty w czystości, usuwać kurz, lakier i żel do układania włosów, itp.
- W celu uniknięcia niebezpiecznego przegrzania się urządzenia, zaleca się rozwinięcie kabla zasilającego na całą jego długość.
- Poziom ciśnienia akustycznego dla suszarek do włosów do użytku profesjonalnego, jest niższy niż 70 dB(A).

HAND-HELD HAIR STRAIGHTENER FOR PROFESSIONAL USE

Tłumaczenie:

PROSTOWNICA DO WŁOSÓW DO UŻYTKU PROFESJONALNEGO

SPOSÓB UŻYCIA

Elementy (Rys. 1)

1. Urządzenie
2. Płytki prostujące
3. Przełącznik ON-OFF i regulacji temperatury (Model 101.20, 101.20/I, 101.30, 101.30/I, 101.34, 101.34/I)
4. Wyświetlacz (Model 101.20, 101.20/I, 101.30, 101.30/I, 101.34, 101.34/I)
5. Przełącznik ON/OFF (wł./wył.) (Model 101.03, 101.03/I, 101.04, 101.04/I, 101.31, 101.31/I, 101.32, 101.32/I, 101.33, 101.33/I, 101.35, 101.35/I, 102.03, 102.04)
6. Podświetlany wskaźnik ON-OFF (Model 101.03, 101.03/I, 101.04, 101.04/I, 101.31, 101.31/I, 101.32, 101.32/I, 101.33, 101.33/I, 101.35, 101.35/I, 102.03, 102.04)
7. Akcesorium Thermocap

Włączanie i wyłączanie urządzenia

Model 101.20, 101.20/I, 101.30, 101.30/I, 101.34, 101.34/I

Aby włączyć urządzenie, wystarczy włożyć wtyczkę do gniazdzka zasilania i nacisnąć przycisk ON-OFF (rys. 1 odn. 3) na jedną sekundę. Włączenie urządzenia sygnalizowane jest krótkim sygnałem akustycznym.

W celu jego wyłączenia należy ponownie nacisnąć przycisk ON-OFF (rys. 1 odn. 3) na 2 sekundy i wyjąć wtyczkę z gniazdzka. Wyłączenie urządzenia sygnalizowane jest sygnałem akustycznym.

Model 101.03, 101.03/I, 101.04, 101.04/I, 101.31, 101.31/I, 101.32, 101.32/I, 101.33, 101.33/I, 101.35, 101.35/I, 102.03, 102.04

Aby włączyć urządzenie, wystarczy włożyć wtyczkę do gniazdzka i ustawić przełącznik (rys. 1, odn. 5) w pozycji I. Aby je wyłączyć, należy ustawić przełącznik (rys. 1, odn. 5) w pozycji 0 i wyjąć wtyczkę z gniazdzka.

Wybór temperatury

Tylko dla modeli 101.20, 101.20/I, 101.30, 101.30/I, 101.34, 101.34/I

Aby wybrać temperaturę roboczą, po włączeniu urządzenia, należy nacisnąć przycisk ON-OFF (rys. 1, odn. 3) jeden lub kilka razy, dopóki na wyświetlaczu nie pojawi się żądana temperatura (rys. 1, odn. 4). Ustawiona wartość miga do chwili osiągnięcia wybranej temperatury. Można wybrać różne temperatury, w zależności od rodzaju włosów, które mają być poddane zabiegowi, od min. 120°C (250°F) do maks. 230°C. (450°F) Zaczekać na osiągnięcie wybranej temperatury, po czym przystąpić do prostowania włosów.

AUTOMATYCZNE WYŁĄCZANIE I FUNKCJA "HOT"

Tylko dla modeli 101.20, 101.20/I, 101.30, 101.30/I, 101.34, 101.34/I

Urządzenie wyłącza się automatycznie po upływie 60 minut od włączenia lub ostatniej regulacji temperatury.

Po upływie tego okresu 5 sygnałów dźwiękowych ostrzega, że urządzenie się wyłączy. Podczas emisji tych sygnałów, jeśli chce się przywrócić działanie na kolejne 60 minut, należy nacisnąć przycisk ON-OFF (rys. 1, odn. 3).

Po upływie 60 minut, jeżeli przycisk zasilania (rys. 1, odn. 3) nie zostanie ponownie naciśnięty, dłuższy sygnał dźwiękowy (2 sek.) ostrzega, że urządzenie się wyłączyło, a płytki do prostowania włosów (rys. 1, odn. 2) zaczynają się ochładzać; na wyświetlaczu miga wartość 120°C (250°F), aż do osiągnięcia temperatury zapobiegającej poparzeniu przy kontakcie z metalowymi płytkami. (Funkcja "HOT")

FUNKCJA PAMIĘCI

Tylko dla modeli 101.20, 101.20/I, 101.30, 101.30/I, 101.34, 101.34/I

Po wyłączeniu urządzenia zapamiętana zostaje ostatnia ustawiona temperatura i zostaje ona ustawiona przy kolejnym włączeniu.

FUNKCJA ION

Tylko dla modeli 101.20/I, 101.03/I, 101.04/I, 101.30/I, 101.31/I, 101.32/I, 101.33/I, 101.34/I, 101.35/I

Urządzenie jest wyposażone w funkcję "ION", która jest zawsze włączona podczas jego pracy. Urządzenie wytwarza strumień jonów ujemnych.

Lekki odgłos brzęczenia, który może wydawać generator jonów, jest normalnym zjawiskiem.

Czym są jony?

Jony to naładowane elektrycznie cząstki obecne w przyrodzie. Jony z ładunkiem ujemnym wspomagają oczyszczanie powietrza neutralizując jony z ładunkiem dodatnim, które z kolei przyczyniają się do pogorszenia jego jakości zatrzymując w atmosferze dużą część zanieczyszczeń.

Bardzo duża ilość jonów ujemnych występuje po burzy oraz nad morzem i w górach w pobliżu wodospadów i cieków wodnych, gdzie wyraźnie poprawia się samopoczucie z powodu obecności czystego, naturalnego powietrza za rewitalizującym działaniu.

Lepsze nawilżenie włosów

Jony ujemne sprzyjają zachowaniu właściwego nawilżenia włosów.

Efekt balsamu do włosów

Lepsze nawilżenie ma działanie odżywcze, regenerujące i zmiękcza włosy, ułatwiając ich rozczesywanie i nadając im większą objętość oraz połysk.

Brak naelektryzowania elektrostatycznego i efektu "fly away"

Jony ujemne pomagają zmniejszyć elektryczność statyczną, efekt "fly away" (włosy zjeżone) i skręcanie włosów.

Ważne: nie pozostawiać nigdy włączonego urządzenia bez nadzoru.

WSKAZÓWKI DOTYCZĄCE UŻYCIA URZĄDZENIA

- Zalecane temperatury:
 - do 150°C (305°F) w przypadku włosów cienkich/delikatnych, prostych, farbowanych
 - do 180°C (360°F) w przypadku włosów cienkich/delikatnych, falistych
 - do 230°C (450°F) w przypadku włosów grubych, kręconych
- Najlepiej do układania nadają się włosy zaraz po umyciu i wysuszeniu.
- Przy pierwszym użyciu urządzenia zaleca się robienie prób na małych fragmentach fryzury.

Tylko dla modeli 101.20, 101.20/I, 101.03, 101.03/I, 101.30, 101.30/I, 101.31, 101.31/I, 101.34, 101.34/I, 101.35, 101.35/I, 102.03

To urządzenie zostało zaprojektowane do prostowania, wygładzania i układania włosów, równocześnie nadając im większy blask. Przed użyciem prostownicy należy odczekać, aż osiągnie ona żądaną temperaturę Następnie podzielić włosy na kosmyki o szerokości ok. 5 cm. Wkładać jeden kosmyk na raz między płyty prasujące i zamykać je dociskając mocno uchwyty. Aby otrzymać efekt wygładzenia: wolno przesuwać prostownicę wzdłuż włosów, od korzeni do końcówek (rys.3). Jeśli trzeba, powtórzyć operację aż do osiągnięcia żądanego efektu.

Aby otrzymać loki i skręty należy postępować zgodnie ze wskazówkami podanymi na rysunkach 4,5,6.

Ważne: częste korzystanie z urządzenia przez dłuższy czas w wysokich temperaturach może spowodować utrwalenie efektu wyprostowania włosów. W takich przypadkach włosy z trudem odzyskują naturalny skręt.

Tylko dla modeli 101.04, 101.04/I, 101.32, 101.32/I, 101.33, 101.33/I

Aby uzyskać efekt fal, należy oddzielić pasmo włosów i włożyć je do płytki, począwszy od cebulek. (rys. 7). Aby uzyskać efekt ciągłej ondulacji, nakładać płytę na ostatnie fale poprzedzającego fragmentu kosmyka (rys. 8).

Chcąc uzyskać wyraźną ondulację, nie należy dotykać włosów po skończeniu modelowania (rys.9, 10).

Aby uzyskać łagodniejszy efekt, rozsunać kosmyki palcami lub rozczesać włosy w celu zwiększenia ich objętości.

Tylko dla modeli 102.04

To urządzenie zostało opracowane pod kątem zwiększenia objętości włosów w naturalny sposób poprzez ich podniesienie u nasady.

Wzrost objętości uzyskuje się dzięki ich zakręceniu, ograniczonemu jednak do pierwszego odcinka włosów (w pobliżu cebulek).

Podczas korzystania z urządzenia należy przestrzegać

następujących zaleceń:

- Rozczesać włosy i podzielić je na pasma o szerokości ok. 2 cm.
- Jeżeli chce się rozpocząć stylizację od góry głowy (rys. 11), należy pominąć okolice przedziałka. W ten sposób pasma na czubku głowy pozostaną gładkie i zakryją lekki efekt ondulacji włosów znajdujących się poniżej. (rys. 13)
- Umieścić pasmo włosów pomiędzy płytkami (rys. 1, odn.2), ściskając włosy możliwie jak najbliżej cebulek. (rys. 12)
- Trzymać płytki zamknięte przez około 2/3 sekundy.
- Kontynuować modelowanie kolejnych pasm włosów.
- Po zakończeniu delikatnie wyszczotkować włosy.

Akcesorium Thermocap

Akcesorium Thermocap (rys. 1, odn. 7) stanowi ochronę termiczną, której należy używać do zamykania płytek prostujących (rys. 1, odn. 2), kiedy odkłada się urządzenie po zakończonym użyciu.

CZYSZCZENIE I KONSERWACJA

Przed czyszczeniem urządzenia należy zawsze wyjąć wtyczkę z gniazda elektrycznego!

Przed przystąpieniem do czyszczenia odczekać, aż urządzenie całkowicie ostygnie.

To urządzenie jest zgodne z wymaganiami dyrektywy europejskich
2014/30/EU, 2014/35/EU, 2011/65/EU,
(EU) 2015/863, 2009/125/EC, 2012/19/EU
oraz rozporządzeniem (EC) nr 1275/2008.



GWARANCJA

VALERA udziela gwarancji na zakupione przez Państwa urządzenie na następujących warunkach:

1. Obowiązują warunki gwarancji określone przez oficjalnego dystrybutora w kraju zakupu. W Szwajcarii i w krajach Unii Europejskiej okres gwarancji wynosi 24 miesiące, jeśli końcowym nabywcą jest osoba prywatna (do użytku domowego) i 12 miesięcy, jeśli końcowym nabywcą jest spółka lub przedsiębiorstwo lub osoba wykonująca wolny zawód (do użytku profesjonalnego). Okres gwarancji jest liczony od daty zakupu urządzenia. Za datę zakupu uważa się datę podaną na niniejszej karcie gwarancyjnej prawidłowo wypełnionej i podpisej przez sprzedawcę lub na dowodzie zakupu.
2. Gwarancja obowiązuje jedynie po okazaniu niniejszej karty gwarancyjnej lub dowodu zakupu.
3. Gwarancja obejmuje usunięcie wszystkich usterek spowodowanych wadami materiałów lub wykonania, jakie pojawiają się w okresie gwarancji. Usunięcie usterek w urządzeniu może polegać na naprawie lub wymianie produktu. Gwarancja nie obejmuje usterek ani szkód spowodowanych podłączeniem do zasilania niezgodnie z normą, nieprawidłową eksploatacją produktu oraz nieprzestrzeganiem zasad użytkowania.
4. Wszelkie roszczenia, a w szczególności dotyczące odszkodowań za ewentualne szkody powstałe poza urządzeniem, są niniejszym wyłączone za wyjątkiem ewentualnej odpowiedzialności wyraźnie określonej w obowiązujących przepisach prawa.
5. Serwis gwarancyjny jest zapewniany bez obciążenia; serwis nie powoduje przedłużenia gwarancji ani rozpoczęcia nowego okresu gwarancyjnego.
6. Gwarancja wygasa, jeśli w przypadku napraw lub modyfikacji urządzenia przez osoby nieupoważnione. W razie uszkodzenia, zwrócić urządzenie w opakowaniu wraz z prawidłowo wypełnioną kartą gwarancyjną, opatrzoną datą i pieczęcią sprzedawcy do jednego z naszych Autoryzowanych Centrów Serwisowych lub do sprzedawcy. Stamtąd urządzenie zostanie przesłane do oficjalnego importera w celu dokonania naprawy gwarancyjnej.



Symbol  na produkcie lub opakowaniu oznacza, że tego produktu nie wolno traktować, tak jak innych odpadów domowych. Należy oddać go do właściwego punktu skupu surowców wtórnych zajmującego się złomowanym sprzętem elektrycznym i elektronicznym. Właściwa utylizacja i złomowanie pomaga w eliminacji niekorzystnego wpływu złomowanych produktów na naturalne środowisko oraz zdrowie. Aby uzyskać szczegółowe dane dotyczące możliwości recyklingu niniejszego urządzenia, należy skontaktować się z lokalnym Urzędem Miasta, służbami oczyszczania miasta lub sklepem, w którym produkt został zakupiony.

VALERA jest zastrzeżonym znakiem towarowym firmy LIGO PATENTS SA - Szwajcaria

ΟΔΗΓΙΕΣ ΧΡΗΣΗΣ - Πρωτότυπες οδηγίες

Τύπος 101.20, 101.20/Ι, 101.03, 101.03/Ι, 101.04, 101.04/Ι, 101.30, 101.30/Ι, 101.31, 101.31/Ι, 101.32, 101.32/Ι, 101.33, 101.33/Ι, 101.34, 101.34/Ι, 101.35, 101.35/Ι, 102.03, 102.04

Διαβάστε προσεκτικά τις οδηγίες αυτές πριν χρησιμοποιήσετε τη συσκευή.

Τα προϊόντα είναι επίσης διαθέσιμα στην ιστοσελίδα www.valera.com

ΟΔΗΓΙΕΣ ΑΣΦΑΛΕΙΑΣ

- Σημαντικό: Για μεγαλύτερη προστασία, συνιστάται να τοποθετήσετε στην ηλεκτρική εγκατάσταση από την οποία τροφοδοτείται η συσκευή ένα διαφορικό διακόπτη με ρεύμα λειτουργίας έως 30 mA. Για περισσότερες πληροφορίες, απευθυνθείτε σε έναν έμπειρο ηλεκτρολόγο.

- Βεβαιωθείτε ότι η συσκευή είναι εντελώς στεγνή πριν από τη χρήση



- ΠΡΟΣΟΧΗ: Μη χρησιμοποιείτε τη συσκευή αυτή κοντά σε μπανιέρες, νεροχύτες ή άλλα δοχεία που περιέχουν νερό.

- Η συσκευή αυτή μπορεί να χρησιμοποιηθεί από παιδιά ηλικίας 8 ετών και άνω, καθώς και από άτομα με μειωμένες σωματικές, αισθητήριες ή διανοητικές ικανότητες ή με έλλειψη εμπειρίας και γνώσεων εφόσον βρίσκονται υπό επίβλεψη ή έχουν λάβει οδηγίες σχετικά με την ασφαλή χρήση της συσκευής και έχουν κατανοήσει τους σχετικούς κινδύνους.

- Τα παιδιά δεν πρέπει να παίζουν με τη συσκευή.

- Οι εργασίες καθαρισμού και συντήρησης δεν πρέπει να εκτελούνται από παιδιά χωρίς επίβλεψη.

- Κίνδυνος εγκαυμάτων. Διατηρείτε τη συσκευή μακριά από μικρά παιδιά, ιδιαίτερα κατά τη χρήση και όταν κρυστώνει

- Αποφεύγετε την επαφή των ζεστών επιφανειών της συσκευής με το πρόσωπο, το λαιμό ή με άλλα σημεία του σώματος. Ο χειρισμός της συσκευής πρέπει να γίνεται από τη λαβή της.

- Όταν η συσκευή είναι συνδεδεμένη στην τροφοδοσία, μην την αφήνετε ποτέ χωρίς επιτήρηση.

- Αφήστε την επαφή με τα μεταλλικά μέρη πριν κρυσώσουν.

- Μη χρησιμοποιείτε τη συσκευή εάν εμφανίζει κάποια δυσλειτουργία. Μην επιχειρήσετε να επισκευάσετε την ηλεκτρική συσκευή μόνοι σας. Απευθυνθείτε σε εξουσιοδοτημένο τεχνικό. Εάν το καλώδιο τροφοδοσίας υποστεί ζημιά, πρέπει να αντικατασταθεί από τον κατασκευαστή ή από τον εξουσιοδοτημένο τεχνικό σέρβις ή από άλλο τεχνικό με παρόμοια εξειδίκευση, ώστε να αποφευχθεί κάθε κίνδυνος.

- Όταν χρησιμοποιείτε τη συσκευή στο μπάνιο, αποσυνδέστε το φως από την πρίζα μετά από κάθε χρήση, καθώς η παρουσία του νερού είναι επικίνδυνη ακόμη και όταν η συσκευή είναι σβηστή.

- Συνδέστε τη συσκευή μόνο σε πρίζα με εναλλασσόμενο ρεύμα και βεβαιωθείτε ότι η τάση του δικτύου είναι ίδια με αυτή που αναγράφεται στη συσκευή.

- **Μη βυθίζετε ποτέ τη συσκευή σε νερό ή άλλα υγρά.**

- **Μη στηρίζετε τη συσκευή σε σημείο από το οποίο μπορεί να πέσει σε νερό ή σε άλλα υγρά.**

- **Μην αγγίζετε μια ηλεκτρική συσκευή που έπεσε στο νερό: αποσυνδέστε αμέσως το φως από την πρίζα ρεύματος.**

- Τοποθετείτε πάντα τη συσκευή σε ανθεκτική στη θερμότητα, σταθερή και επίπεδη επιφάνεια.

- Μετά τη χρήση, σβήνετε πάντοτε τη συσκευή και αποσυνδέετε το φως από την πρίζα ρεύματος. Μην αποσυνδέετε το φως από

την πρίζα τραβώντας το καλώδιο.

- Μη βγάξετε το φις από την πρίζα ρεύματος με τα χέρια βρεγμένα.
- Αφήνετε πάντοτε τη συσκευή να κρυώσει πριν την φυλάξετε και μην τυλίγετε ποτέ το καλώδιο γύρω από τη συσκευή. Ελέγχετε κατά περιόδους την κατάσταση του ηλεκτρικού καλωδίου.
- Αποφεύγετε την επαφή του καλωδίου με τις μεταλλικές επιφάνειες όταν είναι ακόμη ζεστές.
- Χρησιμοποιείτε τη συσκευή σε στεγνά μαλλιά.
- Μη χρησιμοποιείτε τη συσκευή για περούκες από συνθετικά μαλλιά.
- Τα υλικά που αποτελούν τη συσκευασία της συσκευής (πλαστικές σακούλες, χαρτοκιβώτιο, κλπ.) πρέπει να φυλάσσονται μακριά από παιδιά γιατί αποτελούν πιθανή εστία κινδύνου.
- Η παρούσα συσκευή προορίζεται για τη χρήση για την οποία έχει σχεδιαστεί. Κάθε άλλη χρήση πρέπει να θεωρείται ακατάλληλη και κατά συνέπεια επικίνδυνη. Ο κατασκευαστής δεν μπορεί να θεωρηθεί υπεύθυνος για ενδεχόμενες βλάβες που οφείλονται σε ακατάλληλη ή λανθασμένη χρήση.
- Μη χρησιμοποιείτε σπρέι για μαλλιά με τη συσκευή σε λειτουργία.
- Διατηρείτε τις πλάκες καθαρές και χωρίς σκόνη, λακ, τζελ, κλπ.
- Για να αποφύγετε την επικίνδυνη υπερθέρμανση, συνιστάται να ξετυλίξετε όλο το ηλεκτρικό καλώδιο.
- Το επίπεδο ηχητικής πίεσης του ισιωτικού σίδερου μαλλιών για επαγγελματική χρήση είναι κατώτερο των 70 dB(A).
- Σχεδιασμός συσκευής (βλ. τεχνικά δεδομένα προϊόντος)

HAND-HELD HAIR STRAIGHTENER FOR PROFESSIONAL USE

Μετάφραση:

ΦΟΡΗΤΟ ΙΣΙΩΤΙΚΟ ΣΙΔΕΡΟ ΜΑΛΛΙΩΝ ΓΙΑ ΕΠΑΓΓΕΛΜΑΤΙΚΗ ΧΡΗΣΗ

ΤΡΟΠΟΣ ΧΡΗΣΗΣ

Συστατικά μέρη (Εικ. 1)

- 1.Συσκευή
- 2.Πλάκες σίδερου
- 3.Διακόπτης ON-OFF και ρύθμισης θερμοκρασίας (τύπος 101.20, 101.20/I, 101.30, 101.30/I, 101.34, 101.34/I)
- 4.Οθόνη (Τύπος 101.20, 101.20/I, 101.30, 101.30/I, 101.34, 101.34/I)
- 5.Διακόπτης ON-OFF (Τύπος 101.03, 101.03/I, 101.04, 101.04/I, 101.31, 101.31/I, 101.32, 101.32/I, 101.33, 101.33/I, 101.35, 101.35/I, 102.03, 102.04)
- 6.Ενδεικτική λυχνία ON-OFF (τύπος 101.03, 101.03/I, 101.04, 101.04/I, 101.31, 101.31/I, 101.32, 101.32/I, 101.33, 101.33/I, 101.35, 101.35/I, 102.03, 102.04)
- 7.Εξάρτημα Thermocap

Άναμμα και σβήσιμο της συσκευής

Τύπος 101.20, 101.20/I, 101.30, 101.30/I, 101.34, 101.34/I

Για να ενεργοποιήσετε τη συσκευή, συνδέστε το φις στην πρίζα και πατήστε το κουμπί ON-OFF (εικ. 1, στοιχείο 3) για ένα δευτερόλεπτο. Η ενεργοποίηση της συσκευής επισημαίνεται με ένα σύντομο ηχητικό σήμα. Για να την απενεργοποιήσετε, πατήστε ξανά το κουμπί ON-OFF (εικ. 1, στοιχείο 3) για 2 δευτερόλεπτα και αποσυνδέστε το φις από την πρίζα. Η απενεργοποίηση επισημαίνεται με ένα ηχητικό σήμα.

Τύπος 101.03, 101.03/I, 101.04, 101.04/I, 101.31, 101.31/I, 101.32, 101.32/I, 101.33, 101.33/I, 101.35, 101.35/I, 102.03, 102.04

Για να ενεργοποιήσετε τη συσκευή, συνδέστε το φις στην πρίζα και μετακινήστε τον διακόπτη (εκ. 1, στοιχείο 5) στη θέση I. Για να την απενεργοποιήσετε, μετακινήστε τον διακόπτη (εκ.1, στοιχείο 5) στη θέση 0 και αποσυνδέστε το φις από την πρίζα.

Επιλογή θερμοκρασίας

Μόνο για τους τύπους 101.20, 101.20/I, 101.30, 101.30/I, 101.34, 101.34/I

Για να επιλέξετε τη θερμοκρασία λειτουργίας, αφού ενεργοποιήσετε τη συσκευή, πατήστε μία ή περισσότερες φορές το κουμπί ON-OFF (εκ. 1, στοιχείο 3) μέχρι να εμφανιστεί στην οθόνη (εκ. 1, στοιχείο 4) η επιθυμητή θερμοκρασία. Η ρυθμισμένη τιμή αναβοσβήνει μέχρι να επιτευχθεί η επιλεγμένη θερμοκρασία.

Μπορείτε να επιλέξετε διάφορες τιμές θερμοκρασίας ανάλογα με τον τύπο των μαλλιών, από 120°C (250°F) το ελάχιστο έως 230°C (450°F) το μέγιστο. Περιμένετε μέχρι να επιτευχθεί η επιλεγμένη θερμοκρασία και προχωρήστε στο χτένισμα των μαλλιών.

ΑΥΤΟΜΑΤΗ ΑΠΕΝΕΡΓΟΠΟΙΗΣΗ

ΑΣΦΑΛΕΙΑΣ ΚΑΙ ΛΕΙΤΟΥΡΓΙΑ «HOT»

Μόνο για τους τύπους 101.20, 101.20/I, 101.30, 101.30/I, 101.34, 101.34/I

Η συσκευή απενεργοποιείται αυτόματα 60 λεπτά μετά την ενεργοποίηση ή την τελευταία ρύθμιση της θερμοκρασίας.

Όταν περάσει αυτό το διάστημα, 5 ηχητικές επισημάνσεις υποδεικνύουν ότι η συσκευή θα απενεργοποιηθεί. Κατά τη διάρκεια αυτών των επισημάνσεων, εάν θέλετε να χρησιμοποιήσετε τη συσκευή για άλλα 60 λεπτά, πατήστε το κουμπί ON-OFF (εκ. 1, στοιχείο 3).

Όταν περάσει το διάστημα των 60 λεπτών, εάν δεν ενεργοποιηθεί ξανά το κουμπί λειτουργίας (εκ. 1, στοιχείο 3), ένα ηχητικό σήμα μεγαλύτερης διάρκειας (2 δευτέρα.) υποδεικνύει ότι η συσκευή έχει απενεργοποιηθεί και ότι οι πλάκες του σίδερου (εκ. 1, στοιχείο 2) έχουν αρχίσει να κρύνουν. Στην οθόνη αναβοσβήνει η θερμοκρασία 120°C (250°F) μέχρι να μειωθεί σε τέτοιο βαθμό, ώστε να αποφευχθεί ο κίνδυνος εγκαύματος κατά την επαφή με τις μεταλλικές πλάκες. (Λειτουργία «HOT»)

ΛΕΙΤΟΥΡΓΙΑ ΑΠΟΘΗΚΕΥΣΗΣ ΣΤΗ ΜΝΗΜΗ

Μόνο για τους τύπους 101.20, 101.20/1, 101.30, 101.30/1, 101.34, 101.34/1

Όταν απενεργοποιηθεί η συσκευή, η τελευταία θερμοκρασία που ρυθμίστηκε παραμένει αποθηκευμένη στη μνήμη μέχρι την επόμενη ενεργοποίηση της συσκευής.

ΛΕΙΤΟΥΡΓΙΑ ΙΟΝ

Μόνο για τους τύπους 101.20/1, 101.03/1, 101.04/1, 101.30/1, 101.31/1, 101.32/1, 101.33/1, 101.34/1, 101.35/1

Η συσκευή διαθέτει λειτουργία ιονισμού που παραμένει συνεχώς ενεργοποιημένη. Η συσκευή παράγει ροή αρνητικών. Ενδέχεται να ακουστεί ένας ελαφρύς βόμβος από τη γεννήτρια ιόντων, ο οποίος θεωρείται φυσιολογικός.

Τι είναι τα ιόντα?

Τα ιόντα είναι ηλεκτρικά φορτισμένα σωματίδια που υπάρχουν στη φύση. Τα ιόντα με αρνητικό φορτίο βοηθούν στον καθαρισμό του αέρα καθιστώντας ουδέτερα τα ιόντα με θετικό φορτίο που, αντίθετα, συνεισφέρουν στην επιβάρυνση του, εκλύοντας στην ατμόσφαιρα μεγάλο μέρος των ρύπων.

Μετά από μία καταιγίδα είτε στη θάλασσα είτε στο βουνό υφίσταται μια μεγάλη πληθώρα ιόντων με αρνητικό φορτίο κοντά σε καταρράχτες και του φαινομένου "fly away" στα μαλλιά (κατσαρά μαλλιά) και των κυματιστών μαλλιών.

Καλύτερη ενυδάτωση των μαλλιών

Τα ιόντα με αρνητικό φορτίο βοηθούν στη διατήρηση του σωστού επιπέδου ενυδάτωσης των μαλλιών.

Ιαματική επίδραση στα μαλλιά

Η καλύτερη ενυδάτωση συνοδεύει το ξεμπερδεμα των μαλλιών σας, έχει αναζωογονητικό αποτέλεσμα και τα κάνει απαλά και εύκολα στο χτένισμα, με μεγαλύτερο όγκο και λάμψη.

Χωρίς ηλεκτροστατικό φορτίο ή "fly away"

Τα ιόντα με αρνητικό φορτίο βοηθούν στη μείωση του στατικού ηλεκτρισμού και του φαινομένου "fly away" στα μαλλιά (κατσαρά μαλλιά) και των κυματιστών μαλλιών.

Σημαντικό: Μην αφήνετε αφύλαχτη τη συσκευή κατά τη διάρκεια λειτουργίας της.

ΣΥΜΒΟΥΛΕΣ ΓΙΑ ΤΗ ΧΡΗΣΗ

- Συνιστάμενες θερμοκρασίες: έως 150°C (305°F) για ίσια, βαμμένα μαλλιά με λεπτή τρίχα έως 180°C (360°F) για κοπστά μαλλιά με λεπτή τρίχα έως 230°C (450°F) για σγουρά μαλλιά με χοντρή τρίχα
- Φρεσκολουσμένα μαλλιά που έχουν στεγνώσει, επιπλέον ένα καλύτερο φορμάρισμα.
- Κατά τις πρώτες φορές που χρησιμοποιείτε τη συσκευή, συνιστάται να εξασκηθείτε σε μικρές περιοχές των μαλλιών.

Τύπους 101.20, 101.20/1, 101.03, 101.03/1, 101.30, 101.30/1, 101.31, 101.31/1, 101.34, 101.34/1, 101.35, 101.35/1, 102.03

Η συσκευή αυτή έχει μελετηθεί για να ισιώνει, να γυαλίζει και για την κουπ τη των μαλλιών αποδιόνοντας σε αυτά μεγαλύτερη λαμπερότητα. Για να χρησιμοποιήσετε τη συσκευή, ενεργήστε ως εξής: αφήστε τη συσκευή να φτάσει στην επιθυμητή θερμοκρασία. Χωρίστε τα μαλλιά σε τούφες πλάτους 5 εκατ. περίπου. Βάλτε μία τούφα τη φορά ανάμεσα στις πλάκες ισιώματος και κλείστε τις πιέζοντας με δύναμη τις λαβές.

Για να επιτύχετε ίσιωμα: Περάστε αργά τις πλάκες πάνω στα μαλλιά ξεκινώντας από τη βάση και φτάνοντας μέχρι τις άκρες (εικ. 3). Αν χρειαστεί, επαναλάβετε τη διαδικασία μέχρι να έχετε το επιθυμητό αποτέλεσμα.

Για να επιτύχετε **σγουρά μαλλιά και μπουκλές**, ακολουθήστε το παράδειγμα των εικόνων 4, 5, 6.

Αφήστε τα μαλλιά να κρυσώσουν πριν τα χτενίσετε ή τα βουρτσίσετε.

Σημαντικό: με την παρατεταμένη και επανειλημμένη χρήση της συσκευής σε υψηλές θερμοκρασίες, η ισιωτική δράση του σιδερου μαλλιών μπορεί να διατηρηθεί για μεγάλο χρονικό διάστημα. Στις περιπτώσεις αυτές η τρίχα επαναφέρει με δυσκολία τη φυσική μπουκλα.

Μόνο για τους τύπους 101.04, 101.04/1, 101.32, 101.32/1, 101.33, 101.33/1

Για να κάνετε φριζάρισμα, χωρίστε μια τούφα και βάλτε την στην πλάκα ξεκινώντας από τις ρίζες (εικ. 7). Αφήστε τη συσκευή για μερικά δευτερόλεπτα σε κάθε τμήμα της τούφας (εικ. 8). Για συνεχές κυματισμούς των μαλλιών, τοποθετήστε την πλάκα στον τελευταίο κυματισμό του προηγούμενου τμήματος (εικ. 9, 10). Για έντονα κυματιστό αποτέλεσμα, μην αγγίζετε τα μαλλιά μετά το χτένισμα. Για πιο απαλό αποτέλεσμα, ανοίξτε τις τούφες με τα δάχτυλα ή βουρτσίστε τα μαλλιά για περισσότερο όγκο.

Μόνο για τους τύπους 102.04

Η συσκευή αυτή έχει σχεδιαστεί ώστε να δίνει περισσότερο όγκο στα μαλλιά σας με φυσικό τρόπο, από τη ρίζα μέχρι τις άκρες. Ο όγκος αυξάνεται δημιουργώντας κυματισμούς στο τμήμα των μαλλιών κοντά στη ρίζα. Λάβετε υπόψη τις παρακάτω συστάσεις πριν από τη χρήση της συσκευής:

- Χτενίστε και χωρίστε τα μαλλιά σε τούφες 2 cm περίπου.
- Εάν ξεκινήσετε από το πάνω μέρος της κεφαλής (εικ. 11), μη χρησιμοποιείτε τη συσκευή για τα μαλλιά κοντά στη χωρίστρα. Με τον τρόπο αυτό, οι τούφες στο πάνω μέρος θα παραμείνουν ίσιες και θα καλύψουν το φριζάρισμα που δημιουργείται στις κάτω τούφες (εικ. 13)
- Τοποθετήστε την τούφα ανάμεσα στις πλάκες (εικ. 1, στοιχείο 2) πιέζοντας τα μαλλιά όσο το δυνατόν πιο κοντά στη ρίζα (εικ. 12)
- Κλείστε τις πλάκες και διατηρήστε στη θέση αυτή για 2/3 δευτερόλεπτα.
- Συνεχίστε με τις υπόλοιπες τούφες.
- Όταν τελειώσετε, βουρτσίστε ελαφρά τα μαλλιά.

Εξάρτημα Thermocap

Το εξάρτημα Thermocap (εικ. 1, αναφ. 7) είναι μια θερμική διάταξη προστασίας για χρήση κατά το κλείσιμο του σίδερου μαλλιών (εικ. 1, αναφ. 2), όταν η συσκευή παύει να χρησιμοποιείται.

ΚΑΘΑΡΙΣΜΟΣ ΚΑΙ ΣΥΝΤΗΡΗΣΗ

Πριν καθαρίσετε τη συσκευή, αποσυνδέστε το φις από την πρίζα ρεύματος!

Αφήστε να κρυσώσει η συσκευή πριν προχωρήσετε σε καθαρισμό.

Μπορείτε να καθαρίσετε τη συσκευή σας με ένα υγρό πανί, αλλά δεν πρέπει να την βυθίζετε ποτέ σε νερό ή άλλο υγρό!

Η συσκευή αυτή συμμορφώνεται με τις ευρωπαϊκές οδηγίες 2014/30/EU, 2014/35/EU, 2011/65/EU, (EU) 2015/863, 2009/125/EC, 2012/19/EU 

ΕΓΓΥΗΣΗ

Η valera εγγυάται τη συσκευή που αγοράσατε υπό τους εξής όρους:

1. Ισχύουν οι όροι εγγύησης που ορίζει ο επίσημος διανομέας μας στη χώρα αγοράς. Στην Ελλάδα και στις χώρες της Ευρωπαϊκής Ένωσης η περίοδος εγγύησης είναι 24 μήνες εάν ο τελικός αγοραστής είναι ιδιώτης (οικιακή χρήση) και 12 μήνες εάν ο τελικός αγοραστής είναι εταιρεία ή επιχείρηση ή επαγγελματίας (επαγγελματική χρήση). Η περίοδος εγγύησης αρχίζει από την ημερομηνία αγοράς της συσκευής. Ως ημερομηνία αγοράς ισχύει η ημερομηνία που προκύπτει είτε από το παρόν πιστοποιητικό εγγύησης κατάλληλα συμπληρωμένο και σφραγισμένο από το κατάστημα πώλησης είτε από την απόδειξη αγοράς.
2. Η εγγύηση μπορεί να εφαρμοστεί μόνο με την προσκόμιση του πιστοποιητικού αυτού ή της απόδειξης αγοράς.
3. Η εγγύηση καλύπτει την εξάλειψη όλων εκείνων των ελαττωμάτων που προέκυψαν στη διάρκεια της περιόδου εγγύησης και που οφείλονται σε αποδεδειγμένα ελαττώματα υλικών ή κατασκευής. Η εξάλειψη των ελαττωμάτων της συσκευής μπορεί να γίνει είτε με την επισκευή της είτε με την αντικατάστασή της. Η εγγύηση δεν καλύπτει ελαττώματα ή ζημιές που προκλήθηκαν από σύνδεση με ηλεκτρικό δίκτυο μη συμβατό με τους κανόνες, από μη δέουσα χρήση του προϊόντος, όπως επίσης από αθέτηση των Κανονισμών Χρήσης.
4. Αποκλείεται κάθε άλλη διεκδίκηση οποιασδήποτε φύσης, ειδικότερα η αποζημίωση για ενδεχόμενες ζημιές πέρα από τη συσκευή, με εξαίρεση ενδεχόμενης ευθύνης που θεσπίζεται ρητά από την ισχύουσα νομοθεσία.
5. Οι υπηρεσίες εγγύησης παρέχονται χωρίς χρέωση. Το παρόν δεν στοιχειοθετεί παράταση ή νέα έναρξη της περιόδου εγγύησης.
6. Η εγγύηση εκπίπτει, όταν η συσκευή εξετάζεται ή επισκευάζεται από μη εξουσιοδοτημένα άτομα

Σε περίπτωση βλάβης, επιστρέψτε τη συσκευή καλά συσκευασμένη και με το πιστοποιητικό εγγύησης φέρον κανονικά την ημερομηνία και τη σφραγίδα του πωλητή σε ένα από τα δικά μας εξουσιοδοτημένα Κέντρα Σέρβις ή στο δικό σας έμπορο, ο οποίος θα φροντίσει να τη στείλει στον επίσημο εισαγωγέα για την υπό εγγύηση επισκευή.



Το σύμβολο  στο προϊόν επάνω ή στη συσκευασία του, υποδεικνύει ότι δεν πρέπει να μεταχειρίζεστε το προϊόν αυτό ως οικιακό απόρριμμα. Αντιθέτως θα πρέπει να παραδίδεται στο κατάλληλο σημείο συλλογής για την ανακύκλωση ηλεκτρικού και ηλεκτρονικού εξοπλισμού. Εξασφαλίζοντας ότι το προϊόν αυτό διατίθεται σωστά, συμβάλλετε στην αποτροπή ενδεχόμενων αρνητικών συνεπειών για το περιβάλλον και την ανθρώπινη υγεία, οι οποίες θα μπορούσαν διαφορετικά να προκληθούν από ακατάλληλο χειρισμό απόρριψης του προϊόντος αυτού. Για λεπτομερέστερες πληροφορίες σχετικά με την ανακύκλωση του προϊόντος αυτού, επικοινωνήστε με το δημαρχείο της περιοχής σας, την τοπική σας υπηρεσία αποκομιδής οικιακών απορριμμάτων ή με το κατάστημα όπου αγοράσατε το προϊόν.

Η valera είναι σήμα κατατεθέν της LIGO PATENTS SA - Ελλάς

KULLANIM TALİMATLARI - Orijinal talimatlar

Tip 101.20, 101.20/l, 101.03, 101.03/l, 101.04, 101.04/l, 101.30, 101.30/l, 101.31, 101.31/l, 101.32, 101.32/l, 101.33, 101.33/l, 101.34, 101.34/l, 101.35, 101.35/l, 102.03, 102.04

Cihazı kullanmadan önce bu talimatları dikkatlice okuyunuz.

www.valera.com adresinden de temin edilebilir

GÜVENLİK UYARILARI

- Önemli: İlave koruma sağlamak için cihazı beslemek üzere monte edilen elektrik sistemine maksimum 30 mA ara akımı bulunan bir diferansiyel kesicisi takılması önerilir. Daha fazla bilgi için yetkili bir elektrik teknisyenine başvurun.
- Kullanmadan önce cihazın tamamen kuru olduğundan emin olun.
-  **DİKKAT:** Bu cihazı küvetin, lavabonun veya su içeren diğer kapların yakınında kullanmayın.
- Bu cihaz, 8 yaş üzerindeki çocuklar ve fiziksel, duyuşsal veya zihinsel kapasitesi kısıtlı olan, ya da deneyimi veya bilgisi olmayan kişiler tarafından bir yetişkin gözetiminde bulduklarında veya cihazın güvenli kullanımı ile ilgili yeterli derecede bilgilendirildiklerinde ve olası tehlikelerin bilincinde oldukları takdirde kullanılabilir.
- Çocuklar cihaz ile oynamamalıdır.
- Temizlik ve bakım işlemleri yetişkin gözetiminde olmayan çocuklar tarafından yapılmamalıdır.
- Yanma tehlikesi. Cihazı, özellikle kullanma ve soğuma esnasında küçük çocukların erişemeyeceği bir yerde tutunuz.
- Cihazın sıcak olan yüzeyinin yüzünüze, boynunuza veya vücudunuzun diğer uzuvlarına temas etmesinden sakınınız. Cihazı kulpundan tutarak kullanınız.
- Cihaz elektrik prizine takılıyken, asla gözetimsiz halde bırakmayınız.
- Metal kısımlara dokunmadan önce soğumalarını bekleyiniz.
- Eğer herhangi bir bozukluk varsa cihazı kullanmayınız. Elektrikli cihazları asla kendi başınıza tamir etmeye kalkmayınız, daima yetkili bir teknisyen çağırınız. Elektrik kablosu, hasarlı olması halinde herhangi bir riski önlemek için imalatçı firma veya teknik destek servisi tarafından ya da benzer vasıflara sahip bir kişi tarafından değiştirilmelidir.
- Cihaz banyoda kullanıldığında, kullandıktan sonra fişini prizden çekiniz çünkü suyun varlığı, cihaz kapalı bile olsa bir tehlike arz eder.
- Cihazı sadece alternatif akımlı bir elektrik prizine takınız ve ana hat geriliminin cihazın üzerinde yazılı değere uygun olduğundan emin olunuz.
- **Cihazı asla suya veya başka sıvılara batırmayınız.**
- **Cihazı asla, suya veya başka bir sıvının içine düşme ihtimali olan bir yere koymayınız.**
- **Asla suya düşmüş olan elektrikli bir cihazı sudan çıkartmayı denemeyin: öncelikle fişini elektrik prizinden çekin.**
- Cihazı daima ısıya dayanıklı, sağlam ve düz bir zemine koyunuz.
- Cihazı kullandıktan sonra daima cihazı kapatınız ve fişini elektrik prizinden çekiniz. Cihazın fişini prizden asla elektrik kablosundan tutarak çekmeyiniz.
- Elleriniz ıslak halde iken asla cihazın fişini elektrik prizinden çekmeyiniz.

- Cihazı yerine kaldırmadan önce daima soğumasını bekleyiniz ve elektrik kablosunu asla cihazın etrafına sarmayınız. Kablosunda bir hasar olup olmadığını periyodik olarak kontrol ediniz.
- Metal kısımlar halen sıcak halde iken elektrik kablosunun bu kısımlara temas etmesini önleyiniz.
- Cihazınızı saçlarınız kuru iken kullanınız.
- Cihazınızı asla sentetik malzemeden yapılmış bir perukta kullanmayınız.
- Cihazın paketlenmesinde kullanılan malzemeler (plastik poşetler, kutu kartonları, vs.) küçük çocukların erişebileceği yerlerde bırakılmamalıdır, çünkü bu materyaller potansiyel bir tehlike kaynağıdır.
- Bu cihaz, sadece özel olarak tasarlanmış olduğu amaçlar doğrultusunda kullanılmalıdır. Herhangi farklı bir kullanım şekli olup tehlike arz edebilir. Üretici firma, cihazın yanlış veya hatalı kullanımlarından doğabilecek zararlardan sorumlu değildir.
- Cihaz çalışırken saç spreylarını kullanmayınız.
- Plakaları daima temiz ve toz, saç spreyları ve saç jöleleri artıklarından temizlenmiş durumda muhafaza ediniz.
- Tehlikeli bir şekilde aşırı ısınmalardan kaçınmak için sarı olan elektrik kablosunu tüm uzunluğu boyunca açmanızı/çözmenizi öneririz.
- Profesyonel kullanım için saç düzleştirici plakaların ses basıncı seviyesi 70 dB(A) değerinden düşüktür.

Cihaz tanımı (ürün teknik verilerine bakınız)
HAND-HELD HAIR STRAIGHTENER FOR PROFESSIONAL USE

Tercüme:

PROFESYONEL KULLANIM İÇİN PORTATİF SAÇ DÜZLEŞTİRİCİ PLAKA

KULLANIM METODU

PARÇALAR (Şek. 1)

1. Alet
2. Ütüleme plakaları
3. AÇMA-KAPATMA düğmesi ve sıcaklık ayarı (Tip 101.20, 101.20/I, 101.30, 101.30/I, 101.34, 101.34/I)
4. Gösterge ekranı (Tip 101.20, 101.20/I, 101.30, 101.30/I, 101.34, 101.34/I)
5. ON-OFF düğmesi (Tip 101.03, 101.03/I, 101.04, 101.04/I, 101.31, 101.31/I, 101.32, 101.32/I, 101.33, 101.33/I, 101.35, 101.35/I, 102.03, 102.04)
6. Işıklı AÇMA-KAPATMA göstergesi (Tip 101.03, 101.03/I, 101.04, 101.04/I, 101.31, 101.31/I, 101.32, 101.32/I, 101.33, 101.33/I, 101.35, 101.35/I, 102.03, 102.04)
7. Thermocap Aksesuarı

CİHAZIN AÇILMASI VE KAPATILMASI

Tip 101.20, 101.20/I, 101.30, 101.30/I, 101.34, 101.34/I
 Aleti çalıştırmak için fişini elektrik prizine takınız ve ON-OFF tuşuna (şek. 1, ref. 3) bir saniye süreyle basınız. Cihazın açılması kısa bir sesli sinyal ile bildirilir. Kapatmak için, ON-OFF tuşuna (şek. 1, ref. 3) 2 saniye süreyle tekrar basınız ve aletin fişini prizden çekiniz. Kapanması sesli bir sinyal ile bildirilir.

Tip 101.03, 101.03/I, 101.04, 101.04/I, 101.31, 101.31/I, 101.32, 101.32/I, 101.33, 101.33/I, 101.35, 101.35/I, 102.03, 102.04

Cihazı çalıştırmak için fişi elektrik prizine takın ve düğmeyi (şek. 1, ref. 5) 1 pozisyonuna getirin. Kapatmak için düğmeyi (şek. 1, ref. 5) 0 pozisyonuna getirin ve fişi prizden çıkartın.

Isı seçimi

Sadece 101.20, 101.20/I, 101.30, 101.30/I, 101.34, 101.34/I tipleri için

Kullanma sıcaklığını seçmek için, cihazı açtıktan sonra AÇMA-KAPATMA düğmesine (şek. 1, ref. 3), ekranda (şek. 1 ref. 4) istenen sıcaklık artık gösterilmeye kadar birkaç kez basın. Seçilen sıcaklığa ulaşılan kadar ayarlanan değer yanıp söner.

İşlem görecek saç tipine bağlı olarak, minimum 120°C (250°F) ila maksimum 230°C (450°F) arasında farklı sıcaklıklar seçilebilir

Seçili sıcaklığa ulaşmasını bekleyiniz ve saç muamelesi işlemine başlayınız.

OTOMATİK EMNİYET KAPAMASI VE “HOT” FONKSİYONU

Sadece 101.20, 101.20/I, 101.30, 101.30/I, 101.34, 101.34/I tipleri için

Cihaz açıldıktan 60 dakika sonra veya son sıcaklık ayarından sonra otomatik olarak kapanır.

Bu sürenin sonunda, 5 sesli sinyal cihazın kapanmak üzere olduğu konusunda uyarı verir. Bu sinyaller sırasında, işlemi/çalışmayı bir 60 dakika daha sürdürmek istemeniz halinde, AÇMA-KAPATMA düğmesine basın (şek. 1, ref. 3).

60 Dakikanın sonunda, açma düğmesi tekrar etkinleştirilmezse (şek. 1, ref. 3), daha uzun bir sesli sinyal (2 sn.) cihazın kapatıldığını ve ütüleme plakalarının (şek. 1, ref. 2) soğumaya başladığını bildirir; metal plakalarla temas halinde yanmayı önlemek amacıyla bir sıcaklığa ulaşana kadar ekranda 120°C (250°F) sıcaklık değeri yanıp sönmeye devam eder. (“HOT” fonksiyonu)

HAFIZA FONKSİYONU

Sadece 101.20, 101.20/I, 101.30, 101.30/I, 101.34, 101.34/I tipleri için

Modellerinde, alet kapandıktan sonra, ayarlanmış son sıcaklık hafızaya alınır ve müteakip çalıştırma için ayarlı şekilde kalır.

İYON FONKSİYONU

Sadece 101.20/I, 101.03/I, 101.04/I, 101.30/I, 101.31/I, 101.32/I, 101.33/I, 101.34/I, 101.35/I tipleri için

Bu ürün çalışma esnasında daima aktif olan "İYON" fonksiyonuna sahiptir. Cihaz bir negatif iyon akışı gerçekleştirir. İyon jeneratöründen gelebilecek hafif bir vızıltı normal olarak kabul edilmelidir.

İyonlar nedir?

İyonlar havada var olan elektrik yüklü parçacıklardır. Negatif yüklü iyonlar, onların tam aksine atmosferi kirleten etkenlerin büyük bölümünü alıkoyarak havanın kötüleşmesine katkıda bulunan pozitif yüklü iyonları nötralize ederek havanın temizlenmesine yardımcı olurlar.

Bir fırtına sonrasında, denizde veya çağlayanların ve akarsuların yakınında bir dağda

Çok bol miktarda negatif yüklü iyon ortaya çıkmaktadır. Buralarda kişi kendini iyi hisseder ve güzel hislere kapılır çünkü hava daha temiz, doğal ve canlandırıcıdır.

Saçlarda daha iyi nem oranı

Negatif yüklü iyonlar saçlarda doğru nem oranını muhafaza etmeye yardımcı olurlar.

Saçlar üzerinde balzam etkisi

En iyi nem oranı saçlarınızın formunu koruyarak, canlandırıcı bir etki sağlar, saçlara daha fazla hacim ve parlaklık vererek saçları yumuşak kılar, kolayca taranmasını sağlar.

Elektrostatik yüksüz veya "fly away"

Negatif yüklü iyonlar statik elektriği azaltmaya yardımcı olarak saçlardaki "fly away" (kabarık saçlar) etkisini ve dalgalanmaları azaltır.

Önemli: cihaz çalışırken denetim altında tutulmalıdır.

KULLANIM TAVSİYELERİ

- Önerilen sıcaklıklar:
ince telli, düz, boyalı saçlar için 150°C(305°F) ye kadar
kalın telli, dalgalı saçlar için 180°C(360°F) ye kadar
ince telli, kıvrık saçlar için 230°C(450°F) ye kadar
- Saçlar yıkandıktan hemen sonra kurularsa daha iyi biçim alması sağlanır.
- Cihazı ilk defa kullanıyorsanız küçük bir saç tutamı üzerinde uygulama yapmanız tavsiye edilir.

Tip 101.20, 101.20/I, 101.03, 101.03/I, 101.30, 101.30/I, 101.31, 101.31/I, 101.34, 101.34/I, 101.35, 101.35/I, 102.03

Bu cihaz saçlarınıza maksimum parlaklık vererek düzeltmek, düzleştirme ve dalgalandırmak için tasarlanmıştır. Cihazı kullanmak için aşağıdaki şekilde çalıştırınız: cihazın istenilen ısıya ulaşmasını bekleyiniz. Saçlarınızı 5 cm genişliğinde tutamlar halinde ayırınız. Bir tutam saç alın ve ütüleme plakaları arasına yerleştirin ve kollarından tutarak saçınızı sıkıştırın.

Düz bir etki elde etmek için: plakaları saçlarınızın üzerinde diplerden başlayarak uçlara doğru yavaşça kaydırınız (şek. 3). Gerekirse, istediğiniz şekli elde edinceye kadar bu işlemi tekrarlayınız. Saçlarınızı taramadan veya fırçalamadan önce soğumasını bekleyiniz.

Kıvrık saç ve bukleler elde etmek için şekil 4, 5, 6' teki örnekleri takip ediniz.

Önemli: Cihazın uzun süreli ve tekrarlı şekilde yüksek sıcaklıkta kullanılması halinde plakanın düzleştirici etkisi uzun süreli olabilir. Bu durumlarda saçlar doğal haline dönmekte güçlük çekebilir.

Sadece 101.04, 101.04/I, 101.32, 101.32/I, 101.33, 101.33/I tipleri için

Frisé etkisini elde etmek için, bir tutam saç ayırın ve köklerden başlayarak plakaya yerleştirin. (şek. 7)

Saçları bir bölümünü köklerden başlamak üzere, plakaların arasına yerleştirin ve birkaç dakika bekletin (şek. 8).

Kalıcı kıvrımlar için plakayı bir önceki bölümün son ucuna yerleştirin (şek. 9, 10).

Keskin hatlı bir görüntü için olduğu gibi bırakın. Daha yumuşak bir etki için parmaklarla gevşetin ve hacim için fırçalayın.

Sadece 102.04 tipi için

Bu cihaz, saçlarınıza diplerden başlayarak kaldırmak suretiyle doğal bir şekilde daha fazla hacim kazandırmak için tasarlanmıştır.

Hacim artışı saçın ilk bölümündeki (dip kısımlarının

yanığında) bir dalgalanma ile elde edilir.

Cihaz kullanırken aşağıdaki önerileri göz önünde bulundurunuz:

- Saçlarınızı 2 cm genişliğinde tutamlar halinde ayırınız.
- Başın üst kısmından (şek. 11) başlamak istendiğinde, sıranın yakınındaki saçlar muamele edilmez. Bu şekilde üst kısımdaki tutamlar düz kalacak ve alttakilerin hafif frize etkilerini saklayacaktır. (şek. 13)
- Tutam plakaların arasına yerleştiriniz (şek. 1, ref. 2), diplerine mümkün olduğunca yakın olacak şekilde saçlara pres yapınız. (şek. 12)
- Plakaları yaklaşık 2-3 saniye kapalı tutunuz.
- Sonraki tutama geçiniz.
- İşlem tamamlandıktan sonra, saçları özenli bir şekilde fırçalayınız.

Thermocap Aksesuarı

Thermocap aksesuarı (şek. 1, ref. 7), kullanım sonrasında cihazı kaldıracağınız zaman saç düzleştirme plakalarını (şek. 1, ref. 2) kapatmak için kullanılan bir termal koruyucudur.

TEMİZLİK VE BAKIM

Cihazı temizlemeden önce daima fişini elektrik prizinden çekiniz!

Temizlemeye başlamadan önce cihazın soğumasını bekleyiniz.

Aksesuarlarınızı nemli bir bez ile silerek temizleyebilirsiniz, ancak asla suya veya başka bir sıvıya daldırmayınız!

Bu cihaz 2014/30/EU, 2014/35/EU, 2011/65/EU, (EU)

2015/863, 2009/125/EC, 2012/19/EU

Avrupa Direktiflerine ve şu düzenleme

uygundur: (EC) N. 1275/2008.



GARANTİ

VALERA tarafından alınan cihaz için aşağıdaki koşullarda garanti sağlanır:

1. Satın alma işleminin yapıldığı ülkedeki distribütörümüz tarafından belirlenen koşullar geçerlidir. İsviçre'de ve Avrupa Birliği ülkelerinde garanti süresi, son alıcı bir özel kişi ise (evsel kullanım) 24 ay ve son alıcı bir bir şirket veya kurum ya da profesyonel ise (profesyonel kullanım) 12 aydır. Garanti süresi cihazın satın alındığı tarihten itibaren başlar. Cihazın alındığı satın alma tarihi, satıcı tarafından doldurulan ve damgalanan bu garanti sertifikası veya satın alma belgesinde yer alan tarihtir.
 2. Garanti yalnızca bu garanti sertifikası veya satın alma belgesi ibraz edildiğinde uygulanabilir.
 3. Garanti, garanti süresi boyunca ortaya çıkan hatalı malzeme veya üretimden kaynaklanan tüm sorunların giderilmesini kapsar. Cihazdaki sorunların giderilmesi cihazın tamir edilmesi veya cihazın kendinin değiştirilmesi ile sağlanabilir. Garanti, normlara uygun olmayan elektrik şebekesine yapılan bağlantıdan ve Kullanım Normlarına uymayarak yanlış kullanımdan kaynaklanan hasarları ve bozulmaları kapsamaz.
 4. Ürünüdeki yasalara belirlenmiş olan sorumluluklar dışında, özellikle cihaz ile ilgili zamanla meydana gelebilecek olası hasarlara dair zararların ödenmesi gibi herhangi bir şekilde hak iddia edilemez.
 5. Garanti servisi ücretsiz olarak sağlanacaktır; bu hizmet garanti süresini uzatmayacak veya yeni bir garanti süresi başlatmayacaktır.
 6. Cihaz yetkili olmayan kişilerce kurucalandığında veya tamir edildiğinde garanti geçersiz olacaktır.
- Anıza durumunda, cihazı iyice ambalajlanmış bir şekilde, satıcı tarafından tarihi atılmış ve damgalanmış garanti sertifikası ile birlikte yetkili Destek Merkezlerimizden birine veya garanti kapsamındaki tamir işlemini gerçekleştirmek üzere yasal ithalatçısına iletilecek olan, cihazı satın almış olduğunuz mağazaya iade ediniz.



Ürünün yada ambalajının üzerindeki simgesi, bu ürünün normal ev çöpu gibi atılmayıp, elektrik ve elektronik cihazların geri dönüşüm için verildiği özel toplama noktalarından birine verilmesi gerektiğini belirtir. Bu ürünün doğru şekilde imha edilmesine katkıda bulunmakla hem çevreyi, hem de çevredekilerin sağlığını korumuş olursunuz. Yanlış şekilde imha ise hem çevreye hem de sağlığa zararlıdır. Bu ürünün geri dönüşümüne ilişkin daha ayrıntılı bilgileri belediyenizden, çöp dalirenizden veya ürünü satın almış olduğunuz satıcıdan edinebilirsiniz.

VALERA tescilli bir LİGO PATENTS SA İsviçre markasıdır.

UPUTSTVO ZA UPOTREBU - Originalna uputstva

Model 101.20, 101.20/I, 101.03, 101.03/I, 101.04, 101.04/I, 101.30, 101.30/I, 101.31, 101.31/I, 101.32, 101.32/I, 101.33, 101.33/I, 101.34, 101.34/I, 101.35, 101.35/I, 102.03, 102.04

Molimo da pažljivo pročitate ovo uputstvo pre upotrebe uređaja

Dostupne i na web sajtu www.valera.com

INFORMACIJE O BEZBEDNOSTI

- **VAŽNO:** Da bi se obezbedila dodatna zaštita, savetuje se da se na električnoj instalaciji preko koje se napaja električni uređaj, instalira diferencijalni prekidač čija struja aktiviranja nije veća od 30 mA. Za bliže informacije obratite se elektrotehničaru u koga imate poverenje.
- Pre upotrebe uverite se u to da je uređaj potpuno suv.
-  **PAŽNJA:** Nemojte upotrebljavati ovaj uređaj u blizini kade, lavaboja ili drugih sudova u kojima se nalazi voda.
- Ovaj uređaj mogu da koriste deca starija od 8 godina i osobe sa smanjenim fizičkim i mentalnim sposobnostima, ili osobe kojima nedostaje iskustvo ili znanje, ukoliko se nalaze pod nadzorom ili su primile uputstva u vezi sa korišćenjem uređaja na bezbedan način i koje su svesne postojećih opasnosti.
- Deca ne smeju da se igraju sa ovim uređajem.
- Radove na čišćenju i održavanju ne smeju da obavljaju deca bez nadzora.
- Opasnost od opekotina. Držite aparat van domašaja male dece, posebno za vreme upotrebe i dok se hladi.
- Sprečite da vruće površine uređaja dođu u kontakt sa licem, vratom ili bilo kojim drugim delovima tela. Aparatom rukujte držeći ga za dršku.
- Kad je aparat priključen na električnu struju, nikad ga ne ostavljajte bez nadzora.
- Sačekajte da se metalni delovi ohlade, pre nego što ih dodirnete.
- Ne koristite uređaj ako ne radi ispravno. Ne popravljajte sami električni uređaj, već se obratite ovlašćenom servisu. Ako je kabl za električno napajanje oštećen, mora ga zameniti proizvođač, njegova ovlašćena servisna služba ili u svakom slučaju stručna osoba, da bi se sprečio bio kakav rizik.
- U slučaju da uređaj koristite u kupatilu, isključite ga iz struje posle korišćenja, jer blizina vode predstavlja opasnost čak i kada je uređaj isključen
- Uključite uređaj isključivo u utičnicu naizmenične struje i proverite da li električni napon u vašoj utičnici odgovara naponu koji je označen na utisnutoj pločici vašeg uređaja.
- **Ne uranjajte uređaj u vodu ili druge tečnosti.**
- **Nikada ne stavljajte uređaj na mesta sa kojih može pasti u vodu ili druge tečnosti.**
- **Nikad ne pokušavajte izvaditi uređaj koji je pao u vodu, već ga odmah isključite iz struje.**
- Uvek postavite aparat na stabilnu, ravnu površinu, otpornu na toplotu
- Isključite uređaj iz struje kada ga ne koristite, ali to nemojte činiti povlačenjem za kabal.
- Nemojte isključivati uređaj iz utičnice ukoliko su vam mokre ruke.

- Uvek sačekajte da se uređaj ohladi pre nego što ga odložite, i nikada ne obmotavajte kabal oko uređaja.
- Povremeno proverite da kabal nije oštećen.
- Sprečite da kabl dođe u kontakt sa metalnim delovima uređaja dok su oni još topli.
- Uređaj koristite na suvoj kosi.
- Nemojte koristiti uređaj na perikama koje su napravljene od sintetičke kose.
- Ne koristite uređaj ako ne radi ispravno. Ne popravljajte sami električni uređaj, već se obratite ovlašćenom servisnom centru.
- Pakovanje ovog uređaja (plastična kesa, kartonska kutija,..) držite dalje od dece jer to za njih predstavlja potencijalnu opasnost.
- Uređaj sme da se koristi samo u svrhe koje su jasno naglašene. Svaka druga upotreba se ne smatra odgovarajućom, i kao takva je opasna. Proizvođač ne preuzima nikakvu odgovornost u slučaju kvara izazvanog nepravilnim rukovanjem.
- Nemojte koristiti lak za kosu dok je uređaj uključen.
- Redovno čistite grejne ploče.
- Da bi ste izbegli opasna pregrevanja, savetuje se da odmotate celu dužinu kabla.
- Nivo buke za prese za kosu za profesionalnu upotrebu je niži od 70 dB (A).

- Oznaka uređaja (vidi tehničke podatke proizvođa)

HAND-HELD HAIR STRAIGHTENER FOR PROFESSIONAL USE

Prevod:

PRENOSIVA PRESA ZA KOSU ZA PROFESIONALNU UPOTREBU

UPUTSTVO ZA UPOTREBU

DELOVI (Sl. 1)

1. Aparat
2. Ploče za ispravljanje kose
3. Prekidač ON-OFF služi za regulisanje temperature (Type 101.20, 101.20/I, 101.30, 101.30/I, 101.34, 101.34/I)
4. Displej (Type 101.20, 101.20/I, 101.30, 101.30/I, 101.34, 101.34/I)
5. ON-OFF prekidač (Type 101.20, 101.20/I, 101.30, 101.30/I, 101.33, 101.33/I, 101.35, 101.35/I, 102.03, 102.04)
6. Svetlosni indikator ON-OFF (Type 101.03, 101.03/I, 101.04, 101.04/I, 101.31, 101.31/I, 101.32, 101.32/I, 101.33, 101.33/I, 101.35, 101.35/I, 102.03, 102.04)
7. Termokapa dodatak

Uključenje i isključenje aparata

Type 101.20, 101.20/I, 101.30, 101.30/I, 101.34, 101.34/I

Da uključite aparat, uključite utikač u utičnicu, zatim pritisnite i držite ON-OFF prekidač (sl. 1, stavka 3) 1 sekundu. Uključivanje aparata se signalizira kratkim zvučnim signalom.

Da ga isključite, pritisnite i držite ON-OFF prekidač 2 sekunde, i izvucite utikač iz utičnice. Isključivanje se signalizira zvučnim signalom.

Type 101.03, 101.03/I, 101.04, 101.04/I, 101.31, 101.31/I, 101.32, 101.32/I, 101.33, 101.33/I, 101.35, 101.35/I, 102.03, 102.04

Za uključivanje aparata dovoljno je utaknuti utikač u strujnu utičnicu i namestiti prekidač (sl. 1, ref. 5) na I. Za isključivanje, prekidač (sl.1, ref. 5) namestite na 0 i izvucite utikač iz utičnice.

Podešavanje temperature

Samo za uređaje Type 101.20, 101.20/I, 101.30, 101.30/I, 101.34, 101.34/I

Da biste izabrali radnu temperaturu, nakon što uključite aparat, jednom ili više puta pritisnite dugme ON-OFF (sl. 1, ref. 3) sve dok se na displeju (sl. 1, ref. 4) ne pokaže željena temperatura. Podešena vrednost treperi sve dok se ne postigne izabrana temperatura.

Moguće je birati razne temperature zavisno od tipa kose koja se tretira, od minimalnih 120°C (250°F) do maksimalnih 230°C. (450°F)

Sačekate da aparat postigne željenu temperaturu, pa počinite sa oblikovanjem kose.

AUTOMATSKA DEAKTIVACIJA SIGURNOSNE I "HOT" FUNKCIJE

Samo za uređaje Type 101.20, 101.20/I, 101.30, 101.30/I, 101.34, 101.34/I

Aparat se automatski isključuje nakon 60 minuta od uključivanja ili od zadnjeg regulisanja temperature.

Po isteku tog perioda, 5 zvučnih signala upozoravaju da će se aparat isključiti. Tokom emitovanja tih signala, ako želite da se rad aparata nastavi na još 60 min., pritisnite dugme ON-OFF (sl. 1, ref. 3).

Po isteku 60 minuta, ako se ponovo ne aktivira dugme za uključivanje (sl. 1, ref. 3), zvučni signal dužeg trajanja (2 s) upozorava da je aparat isključen, a pločice za peglanje (sl. 1, ref. 2) počinju da se hlade; na displeju treperi temperatura od 120°C (250°F) sve dok se ne postigne takva temperatura koja sprečava stvaranje opekotina u dodiru sa metalnim pločicama. (Funkcija "HOT")

MEMORIJSKE FUNKCIJE

Samo za uređaje Type 101.20, 101.20/I, 101.30, 101.30/I, 101.34, 101.34/I

Kada se aparat isključi, u memoriji ostaje posljednja temperatura na koju je aparat bio podešen i ona se aktivira kada se aparat sledeći put uključi.

JONSKA FUNKCIJA

Samo za uređaje Type 101.20/I, 101.03/I, 101.04/I, 101.30/I, 101.31/I, 101.32/I, 101.33/I, 101.34/I, 101.35/I

Ovaj aparat takođe ima i jonsku funkciju koja je uvek aktivna tokom rada. Aparat proizvodi mlaz negativno naelektrisanih jona.

Generator jona može emitovati blagu buku, ali to je potpuno normalno.

Šta su joni?

Joni su električno nabijene čestice koje se nalaze u prirodi. Negativno naelektrisani joni pomažu pri pročišćavanju vazduha tako što neutrališu pozitivno naelektrisane jone, koji za razliku od negativnih smanjuju kvalitet vazduha time što u okolini zadržavaju mnoge agense zagađenja. Mnoštvo negativno naelektrisanih čestica možemo pronaći posle nevremena sa grmljavinom ili na obali mora ili u planinskim predelima, u blizini vodopada i vodenih puteva, gde je osećaj dobrog zdravlja posledica čistog, prirodnog i svežeg vazduha.

Poboljšana hidratacija kose

Negativno naelektrisani joni pomažu pri održavanju odgovarajuće hidratacije vaše kose.

Balzam rezultat na kosi

Poboljšana hidratacija pomaže pri omekšavanju vaše kose ima regeneracijski rezultat i čini je mekšom i jednostavnijom za češljanje, sa većim volumenom i osjajem.

Bez elektrostatičkog naelektrisanja ili trenja

Negativno naelektrisani joni pomažu pri smanjivanju statičkog elektriciteta ili rezultata „naelektrisane kose“ i neželjene zamršenosti kose.

Važno: Nemojte nikada uključen aparat ostavljati bez nadzora.

SAVETI ZA RUKOVANJE:

- Preporučene temperature:
 - do 150°C (305°F) za tanku, ravnu kosu
 - do 180°C (360°F) za taknu, talasastu kosu
 - do 230°C (450°F) za gustu, loknastu kosu
- Tek oprana i osušena kosa može se lakše oblikovati.
- U prvih par navrata kada koristite ovaj aparat, preporučuje se da ga koristite manjim delovima vaše kose.

Type 101.20, 101.20/I, 101.03, 101.03/I, 101.30, 101.30/I, 101.31, 101.31/I, 101.34, 101.34/I, 101.35, 101.35/I, 102.03

Ovaj aparat predviđen je za ravnanje, ispravljanje i oblikovanje vaše kose, ostavljajući je u punom sjaju. Da biste koristili aparat, postupite kako sledi: sačekajte da se aparat zagreje dok dok ne dostigne željenu temperaturu. Podelite kosu u delove oko 5 cm širine. Stavljajte jedan po jedan pramen između ploča za ravnanje i zatvorite ploče pritiskajući držače.

Da biste postigli **efekat ravne kose**, polako povlačite ispravljač da klizi kroz kosu od korena ka krajevima (sl.3). Ako je potrebno, ponovite postupak sve dok ne postignete željeni efekat.

Da biste dobili **čvrste ili opuštene lokne**, postupite kao što je prikazano na slikama 4, 5, 6. Sačekajte da vam se kosa ohladi pre češljanja ili češkanja.

Napomena: duža i ponavljana upotreba ovog aparata na visokoj temperaturi može prouzrokovati dugoročan efekat ispravljenosti. To znači da se svačija kosa bori da povraća svoj prirodan talasasti izgled.

Samo za uređaje Type 101.04, 101.04/I, 101.32, 101.32/I, 101.33, 101.33/I

Da biste postigli efekat Frisé, odvojite pramen kose i umetnite ga u pločicu počevši od korena. (sl. 7).

Držite aparat u tom položaju u toku nekoliko sekundi na svakom delu pramena (sl. 8).

Da biste postigli efekat kontinuirano ondulirane kose, stavite ploču na poslednju ondulaciju prethodnog dela pramena (sl. 9, 10).

Ukoliko se želi sasvim definisan efekat ondulirane kose, nemojte dodirivati kosu posle obavljene operacije. Za postizanje efekta mekanije kose, raširite pramenove prstima ili očetkajte kosu da biste povećali volumen kose.

Type 102.04

Ovaj aparat osmišljen je kako bi dao više volumena vašoj kosi, podizanjem vlasi na prirodan način, počev od baze.

Povećanje volumena postiže se zahvaljujući ondulaciji,

ograničenju na prvi deo kose (u blizini linije kose).

Tokom upotrebe aparata imajte na umu sledeće savete:

- Očešljajte i raspodelite kosu na pramenove od pribl. 2 cm širine.
- Ako se odlučite da počnete od najvišeg dela glave (sl. 11), kosa u blizini razdeljka neće se tretirati. Tako će gornji pramenovi ostati glatki i prikrice blagi cik-cak efekat na onima koji se nalaze ispod njih. (sl. 13)
- Umetnite pramen između pločica (sl. 1, ref. 2) presujući kosu što je moguće bliže liniji kose. (sl. 12)
- Pločice držite sklopljene oko 2/3 sekunda.
- Nastavite rad na sledećim pramenovima.
- Nakon što završite, nežno očetkajte kosu.

Termokapa dodatak

Dodatni deo Thermocap (sl. 1, ozn. 7) je termička zaštita koju treba koristiti za zatvaranje ploča prese za kosu (sl. 1, ozn. 2) kada se uređaj odlaže nakon upotrebe.

ČIŠĆENJE I ODRŽAVANJE

Uvek izvadite utikač iz utičnice pre početka čišćenja aparata!

Ostavite aparat i delove da se potpuno ohlade pre čišćenja.

Aparat možete očistiti vlažnom krpom ali ga nikada ne smete uroniti u vodu ili neku drugu tečnost.

Ovaj aparat je u saglasnosti sa Evropskim Direktivama 2014/30/EU, 2014/35/EU, 2011/65/EU, (EU) 2015/863, 2009/125/EC, 2012/19/EU i Regulativom (EC) Br. 1275/2008.



GARANCIJA

Valera izdaje garanciju za uređaj koji ste kupili pod sledećim uslovima:

- Uslovi garancije za ovaj uređaj su onakvi kako ih određuje prodavač u zemlji prodaje. U Švajcarskoj i u zemljama Evropske unije garantni rok iznosi 24 meseca ako je krajnji kupac fizička osoba (kućna upotreba), a 12 meseci ako je krajnji korisnik društvo, preduzeće ili profesionalac (profesionalna upotreba). Period garancije počinje sa datumom prodaje/kupovine, kako je navedeno na garantnom listu koji se obično ispunjava i overava od strane prodavača ili na samom računu prodaje.
- Garancija vredi samo uz podnošenje važećeg garantnog lista ili računa prodaje.
- Garancija pokriva otklanjanje svih kvarova nastalih tokom garancijskog perioda, a nastalih zbog dokazanih nedostataka u materijalu ili kvalitetu izrade. Otklanjanje nedostataka izvodi se bilo popravkom uređaja ili zamenom. Garancija ne pokriva bilo koju štetu nastalu zbog pogrešnog spajanja na električnu mrežu, neispravnog korišćenja, lomova, normalnog trošenja i neusklađenosti sa uputstvom za upotrebu.
- Sva druga potraživanja bilo koje prirode, uključujući moguća oštećenja izvan opsega rada uređaja, isključena su, osim ako je odgovornost zakonsko obavezna.
- Garantni servis se izvodi bez nadoknade i nije podložan datumu isteka garancije.
- Garancija ne važi u slučajevima kada popravke izvode neovlašćene osobe.

Samo za Ujedinjeno Kraljevstvo: ova garancija ni na koji način ne ugrožava vaša prava po statutarnom pravu. U slučaju kvarova, molimo da uređaj vratite odgovarajuće zapakovan zajedno sa garantnim listom koji je važeće datumiran i overen, u naš Valera servisni centar ili jednako prodavaču koji će uređaj zatim poslati službenom uvozniku na garantni servis.



Simbol  na proizvodu ili na njegovom pakovanju ukazuje na to da se ovaj proizvod ne može smatrati kućnim otpadom. Umesto toga uređaj se mora predati na odgovarajuće mesto za prikupljanje kako bi bio prosleđen na recikliranje električne ili elektronske opreme. Osiguravanjem da je ovaj proizvod ispravno uklonjen, pomažete pri onemogućavanju potencijalnih negativnih rezultata na okolinu ili ljudsko zdravlje, koji u suprotnom mogu nastati neodgovarajućim rukovanjem otpadom. Za detaljnije informacije o recikliranju ovog proizvoda, molimo da se obratite na vaš lokalni gradski zavod, vašu službu odlaganja otpada ili trgovinu u kojoj ste proizvod kupili.

VALERA je registrovani zaštitni znak firme LIGO PATENTS SA – Švajcarska.

Návod na použitie žehličky na vlasy - Pôvodné pokyny

Typy 101.20, 101.20/I, 101.03, 101.03/I, 101.04, 101.04/I, 101.30, 101.30/I, 101.31, 101.31/I, 101.32, 101.32/I, 101.33, 101.33/I, 101.34, 101.34/I, 101.35, 101.35/I, 102.03, 102.04

Pred používaním prístroja si pozorne prečítajte tento návod k obsluhu.

K dispozícii aj na stránke www.valera.com

OPOZORILA

- Važno: da bi zagotovili dodatno varnost, je priporočljivo, da v električni sistem, ki napaja napravo postavite varnostno zaklopko z diferenciacijo elektrike, ki ne presega 30 mA. Za dodatne informacije se obrnite na usposobljenega električarja.
- Aparat mora biti popolnoma suh ali pa ga pred uporabo dobro posušite.



- **POZOR:** nikoli ne uporabljajte naprave blizu kadi, tuš kabine, umivalnikov ali drugih posod, ki vsebujejo vodo.
- Aparat lahko uporabljajo otroci starejši od 8 leta in tudi osebe z zmanjšano telesno, umsko ali zaznavno sposobnostjo, ali ljudi, ki nimajo izkušenj ali znanja, razen če so pod nadzorom ali pa so prejeli navodila v zvezi z uporabo naprave, od oseb, ki so odgovorne za njihovo varnost.
- Otrokom ne dovolite, da se z aparatom igrajo.
- Postopke čiščenja in vzdrževanja smejo izvajati otroci le pod nadzorom odrasle osebe.
- Nebezpečnostvo popálenia. Spotrebič uchováajte mimo dosahu detí, predovšetkým počas používania a ochladzovania
- Predchádzajte kontaktu horúcej plochy prístroja s tvárou, krkom alebo inou časťou tela. So spotrebičom manipulujte tak, že ho budete vždy držať za držadlo.
- Spotrebič nikdy nenechávajte mimo dohľadu, kým je zapojený do elektrickej siete.
- Nedotýkajte sa horúcich kovových častí.
- Prístroj nepoužívajte pokiaľ vykazuje závady. Nesnažte sa elektrický prístroj opravovať sami, obracajte sa vždy na autorizovaný servis. Pokiaľ je prírodný kábel poškodený, musí ho vymeniť výrobca alebo jeho oprávnené servisné stredisko alebo osoba s potrebnou kvalifikáciou tak, aby sa predišlo akémukoľvek riziku.
- Vysvetlite deťom riziká a pravidlá bezpečnosti pri zaobchádzaní s elektronickými prístrojmi. Nikdy neponechávajte elektrické spotrebiče v dosahu detí.
- Sieťovú zástrčku prístroja zapojte do zásuvky striedavého napätia, uistite sa, že elektrické napätie vo vašej sieti je rovnaké ako na výrobnom štítku.
- **Neponárajte prístroj do vody alebo do inej tekutiny.**
- **Nikdy nedávajte prístroj na miesto odkiaľ môže spadnúť do vody alebo inej tekutiny.**
- **Nevyberajte elektronický prístroj z vody, ale ihneď ho vypnite zo zásuvky.**
- Spotrebič vždy kladte na tepelne odolný, stabilný a plochý povrch.
- Keď prístroj nepoužívate, vypnite ho zo siete - neťahajte za kábel. Nevyťahujte kábel zo siete mokrými rukami.

- Vždy pred uschovaním nechajte prístroj vychladnúť.
- Z času na čas sa uistite, či nie je kábel porušený.
- Zamedzte kontaktu kábla s horúcimi časťami prístroja.
- Prístroj používajte výhradne k sušeniu alebo k úprave vlasov.
- Nepoužívajte prístroj k sušeniu parochní s umelými vláknami.
- Nepoužívajte prístroj pokiaľ nepracuje správne, pokiaľ vám spadol alebo je poškodený kábel. Nepokúšajte sa sami opraviť prístroj, kontaktujte autorizovaný servis.
- Ak používate prístroj v kúpeľni, vytiahnite po použití zástrčku zo zásuvky, pretože voda je nebezpečná aj pre vypnutý prístroj.
- Prístroj môže byť používaný iba k účelom, ku ktorým je určený. Akékoľvek iné použitie je nevhodné a preto aj nebezpečné. Výrobca nezodpovedá za škody spôsobené nevhodným použitím.
- Nepoužívajte sprej na vlasy, pokiaľ stále pracujete s prístrojom.
- Doštičky udržiavajte v čistote a čistite ich od prachu, spreja, gélu a pod.
- Aby nedošlo k prehriatiu kábla, je vhodné ho celý odmotať.
- Úroveň akustického tlaku pre žehličky na vlasy na profesionálne použitie je nižšia ako 70 dB(A).
- Určenie spotrebiča (pozri technické dáta výrobku)

HAND-HELD HAIR STRAIGHTENER FOR PROFESSIONAL USE

Preklad:

PRENOSNÁ ŽEHLIČKA NA VLASY NA PROFESIONÁLNE POUŽITIE

Návod na použitie

Diely (Obr. 1)

1. Prístroj
2. Žehlička na vlasy
3. Vypínač ON-OFF a ovládač teploty (typy 101.20, 101.20/I, 101.30, 101.30/I, 101.34, 101.34/I)
4. Displej (typy 101.20, 101.20/I, 101.30, 101.30/I, 101.34, 101.34/I)
5. Vypínač ZAP - VYP (typy 101.03, 101.03/I, 101.04, 101.04/I, 101.31, 101.31/I, 101.32, 101.32/I, 101.33, 101.33/I, 101.35, 101.35/I, 102.03, 102.04)
6. Svetelná kontrolka elektrického napájania ON-OFF (typy 101.03, 101.03/I, 101.04, 101.04/I, 101.31, 101.31/I, 101.32, 101.32/I, 101.33, 101.33/I, 101.35, 101.35/I, 102.03, 102.04)
7. Príslušenstvo Thermocap

Zapnutie a vypnutie prístroja

Typy 101.20, 101.20/I, 101.30, 101.30/I, 101.34, 101.34/I

Pre zapnutie prístroja stačí zastrčiť elektrické zástrčku do zásuvky a stlačiť tlačidlo ZAP-VYP (obr. 1, bod 3) na jednu sekundu. Zapnutie spotrebiča signalizuje krátky zvukový signál.

Pre vypnutie opäť stlačiť tlačidlo ZAP-VYP (obr. 1, bod 3) na 2 sekundy a vytiahnite zástrčku zo zásuvky. Vypnutie signalizuje zvukový signál.

Typy 101.03, 101.03/I, 101.04, 101.04/I, 101.31, 101.31/I, 101.32, 101.32/I, 101.33, 101.33/I, 101.35, 101.35/I, 102.03, 102.04

Ak chcete zapnúť spotrebič, stačí vsunúť zástrčku do zásuvky elektrickej siete a prepnúť vypínač (obr. 1, ozn. 5) na I. Spotrebič vypnete prepnutím vypínača (obr. 1, ozn. 5) na 0 a vytiahnuť zástrčku zo zásuvky elektrickej siete.

Voľba teploty

Iba pre typy 101.20, 101.20/I, 101.30, 101.30/I, 101.34, 101.34/I

Teplotu na použitie nastavte tak, že po zapnutí spotrebiča stlačíte raz alebo viackrát vypínač ON-OFF (obr. 1, ozn. 3), kým na displeji (obr. 1, ozn. 4) nezobrazí želaná teplota. Nastavená hodnota bude blikať, kým sa nedosiahne želaná teplota.

Môžete si vybrať z rôznych teplôt, v závislosti od druhu ošetrovaných vlasov, od minimálnej teploty 120 °C (250 °F) po maximálnu 230 °C. (450 °F)

Počkajte na dosiahnutie zvolenej teploty a potom pokračujte s úpravou vlasov.

AUTOMATICKÉ BEZPEČNOSTNÉ VYPNUTIE A FUNKCIA "HOT"

Iba pre typy 101.20, 101.20/I, 101.30, 101.30/I, 101.34, 101.34/I

Spotrebič sa vypne automaticky po 60 minútach od zapnutia alebo od poslednej regulácie teploty.

Po uplynutí tejto doby zaznie 5 zvukových signálov, ktoré oznámia, že spotrebič sa vypína. Pokiaľ znejú tieto zvukové znamenia, môžete obnoviť funkčnosť spotrebiča na ďalších 60 minút, stačí stlačiť vypínač ON-OFF (obr. 1, ozn. 3).

Po uplynutí 60 minút, pokiaľ znovu neprepnete vypínač (obr. 1, ozn. 3), zaznie dlhšie zvukové znamenie (2 s), ktoré upozorňuje, že spotrebič sa vypol a žehliace platničky (obr. 1, ozn. 2) začínajú chladnúť. Na displeji bude blikať teplota 120°C (250°F), až kým sa nedosiahne teplota, kedy už nebude hroziť popálenie kovovými platničkami. (Funkcia „HOT“)

PAMÄŤOVÁ FUNKCIA

Iba pre typy 101.20, 101.20/I, 101.30, 101.30/I, 101.34, 101.34/I

Pri vypnutí prístroja zostane posledná nastavená teplota uložená v pamäti až do ďalšieho zapnutia prístroja. Láhke bzučanie, ktoré prípadne vydáva generátor iontov, je potrebné považovať za normálne.

FUNKCIA ION

Iba pre typy 101.20/I, 101.03/I, 101.04/I, 101.30/I, 101.31/I, 101.32/I, 101.33/I, 101.34/I, 101.35/I

Tento prístroj je vybavený funkciou ION, ktorá je pri zapnutí prístroja stále aktívna. Po zapnutí tejto funkcie sa zvyšuje tok negatívnych iontov. Láhke bzučanie, ktoré prípadne vydáva generátor iontov, je potrebné považovať za normálne.

Čo sú ionty?

Ionty sú elektricky nabité častice, ktoré sa nachádzajú v prírode. Negatívne nabité ionty pomáhajú čistiť ovzdušie pomocou neutralizácie kladných iontov, naproti tomu redukujú ich kvalitu zachytením znečisťujúcich prvkov v atmosfére. Veľké množstvo negatívne nabitých iontov je možné rozpoznať po búrke alebo na pobreží, v horách, v blízkosti vodopádov, kde je pocit zdravia spojený so zvýšenou čistotou a prírodným, revitalizujúcim vzduchom.

Zlepšená hydratácia vlasov

Negatívne nabité ionty pomáhajú udržiavať správnu hydratáciu vašich vlasov.

Efekt balzamu pre vaše vlasy

Zlepšená hydratácia spojená s kondíciou vašich vlasov, má regenerujúci účinok, zjemňuje vlasy a uľahčuje ich rozčesávanie, zväčšuje ich objem a lesk.

Neelektrizujúce sa

Negatívne nabité ionty pomáhajú znižovať statickú elektricitu vlasov, efekt strapatých vlasov a nežiaduce skučeravenie vlasov.

Dôležité: ne nechávajúce spotrebič bez dozoru.

TIPY POUŽITIA

- Doporučené teploty:
 - do 150°C (305°F) pre jemné, hladké, farebné do 180°C (360°F) pre jemné, vlnité vlasy
 - do 230°C (450°F) pre silné, kučeravé vlasy
- Umyté a čerstvo vysušené vlasy sa ľahšie upravujú.
- Pri prvom použití prístroja doporučujeme vyskúšať si funkciu na menšom množstve vlasov.

Type 101.20, 101.20/I, 101.03, 101.03/I, 101.30, 101.30/I, 101.31, 101.31/I, 101.34, 101.34/I, 101.35, 101.35/I, 102.03

Tento prístroj bol vyvinutý pre narovnanie, vyhladenie a ohnutie vašich vlasov, ktorým zároveň dáva väčší lesk. Pri používaní prístroja postupujte takto: počkajte, až prístroj dosiahne požadovanú teplotu. Rozdeľte vaše vlasy na 5cm široké pramienky. Vložte jeden pramienok vlasov medzi doštičky a zavrite ich ramená.

K dosiahnutiu **hladkého efektu** nechajte doštičky kĺzať po vlasoch od korenkov až po končeky (obr.3.). Pokiaľ je to potrebné, zopakujte túto akciu ešte raz, až kým nedosiahnete požadovaný efekt.

V prípade, že chcete vlasy **skučeraviť**, riadte sa obrázkami 4, 5 a 6. Pred rozčesávaním alebo kefovaním nechajte vlasy vychladnúť.

Dôležité upozornenie: pri dlhšom a opakovanom použití veľmi horúceho prístroja môže jeho vyhladzovací účinok vydržať dlho. Vlas sa totiž v tomto prípade iba obťažne vracia k svojmu prirodzenému zvlneniu.

Iba pre typy 101.04, 101.04/I, 101.32, 101.32/I, 101.33, 101.33/I

Ak chcete vytvoriť krepovaný vzhľad, oddelte prameň vlasov a vsuňte ho do žehličky, začnite od korenkov. (obr. 7).

Uchopte pramienok vlasov a začnite od končekov, pridržaním krepovačkou po niekoľko sekúnd (obr. 8). Pre rovnomerný vlnitý efekt umiestnite doštičku na poslednú vytvorenú vlnu (obr. 9, 10). Pridržiňte pre silnejší efekt. Pre jemnejší efekt uvoľňujte pramienky prstami alebo hrebeňom pre väčší objem.

Iba pre typy 102.04

Tento prístroj je určený na dosiahnutie väčšieho objemu účesu pomocou prirodzeného naddvihnutia vlasových prameňov hneď pri korenkoch. Väčšieho objemu sa dosiahne vytvorením len jednej vlny vlasov (hneď pri korenkoch vlasov na hlave).

Pri použití prístroja dodržujte nasledujúce rady:

- Rozčešte vlasy a rozdeľte ich na pramene o šírke asi 2 cm.
- Ak sa rozhodnete začať z hornej časti hlavy (obr. 11), vlasy v blízkosti čističky nebudú zvlnené. Týmto spôsobom zostanú vrchné pramene hladké a skryjú

ľahko zvlnené vlasy pod nimi (Obr. 13).

- Vždy jeden prameň vložte medzi doštičky (obr. 1, bod 2) a stlačte vlasy čo najbližšie ku korenkom. (Obr. 12)
- Prameň vlasov podržte stlačený medzi doštičkami asi 2-3 sekundy.
- Pokračujte s ďalším prameňom vlasov.
- Po dokončení vlasy jemne vykefujte

Prísľušenstvo Thermocap

Prísľušenstvo Thermocap (obr. 1, ozn. 7) predstavuje tepelnú ochranu, ktorá sa používa na zatvorenie platničiek žehličky (obr. 1, ozn. 2) pri uložení spotrebiča po jeho použití.

ČISTENIE A ÚDRŽBA

Pred čistením vždy odpojte prístroj zo siete!

Pred čistením prístroj nechajte vychladnúť.

Tento prístroj môžete čistiť vlhkou látkou, ale nikdy nesmie byť ponorený do vody alebo inej tekutiny!

Tento prístroj je v súlade s európskymi smernicami

2014/30/EU, 2014/35/EU, 2011/65/EU,

(EU) 2015/863, 2009/125/EC, 2012/19/EU

a s nariadením EC č.1275/2008.



ZÁRUKA

1. Záruka vzťahujúca sa na tento spotrebič je stanovená našim zástupcom v krajine predaja. Vo Švajčiarsku a v krajinách Európskej únie platí záručná doba 24 mesiacov, pokiaľ je zákazník fyzickou osobou (spotrebič slúži na použitie v domácnosti) a 12 mesiacov, pokiaľ je kupujúcim nejaká spoločnosť, právnická osoba alebo podnikateľ (profesionálne použitie). Záručná doba začína plynúť od dátumu zakúpenia spotrebiča, ako je uvedené na záručnom liste (popr. účtenke) alebo na faktúre potvrdenej pečiatkou predajcu.

2. Záruka je uplatniteľná oproti predloženému záručnému listu (popr. účtenke) alebo faktúry.

3. Záruka sa vzťahuje na odstránenie závad vyplývajúcich z preukázateľných chýb materiálu alebo spracovania, vzniknutých v priebehu záručnej doby. Odstránenie závad bude prevedené ich opravou, popr. výmenou za bezchybný tovar. Záruka sa nevzťahuje na akékoľvek poškodenie vzniknuté v dôsledku nesprávneho pripojenia ku zdroju energie, nevhodného používania, rozbitia, bežného opotrebovania a nerešpektovania inštrukcií v návode na použitie.

4. Všetky ďalšie reklamácie, vrátane eventuálneho vonkajšieho poškodenia prístroja sú vylúčené, pokiaľ náš záväzok nie je právne vymáhateľný.

5. Záručný servis je zdarma; neovplyvňuje dátum vypršania záruky.

6. Záruka sa stáva bezpredmetnou, pokiaľ oprava prístroja bola prevedená neautorizovaným servisom. V prípade zistenia závady vráťte zabalený prístroj spoločne so záručným listom s riadne uvedeným dátumom a pečiatkou servisnému centru značky Valera alebo predajcovi, ktorý ho zašle na servisné centrum oficiálneho dovozcu.



Symbol  na výrobku alebo na jeho balení udáva, že tento výrobok napatří do domáceho odpadu. Je nutné ho odviezť do zberného miesta pre recykláciu elektrických a elektronických zariadení. Zaisťením správnej likvidácie tohto výrobku pomôžete zabrániť negatívnym dôsledkom pre životné prostredie a ľudské zdravie, ktoré by inak boli spôsobené nevhodnou likvidáciou tohto výrobku. Podrobnejšie informácie o recyklácii tohto výrobku zistíte u príslušného miestneho úradu, služby pre likvidáciu domového odpadu alebo na predajni, kde ste výrobok zakúpili.

VALERA registrovaná obchodná značka spoločnosti LIGO PATENTS SA - Switzerland

ИНСТРУКЦИЯ ЗА ЕКСПЛОАТАЦИЯ - Оригинални инструкции

Мод. 101.20, 101.20/1, 101.03, 101.03/1, 101.04, 101.04/1, 101.30, 101.30/1, 101.31, 101.31/1, 101.32, 101.32/1, 101.33, 101.33/1, 101.34, 101.34/1, 101.35, 101.35/1, 102.03, 102.04

Преди да използвате дадения уред, моля внимателно прочетете инструкциите.
наличен на www.valera.com

УКАЗАНИЯ ЗА БЕЗОПАСНОСТ И СЪВЕТИ

- Важно: За повишаване безопасността при експлоатацията на уреда, ел. мрежата използвана за неговото хранване е желателно да е снабдена с диференциален предпазен изключвател, действащ при сила на тока не повече от 30 mA. За получаване на по-подробна информация се обърнете към квалифициран ел. техник.
- Преди да използвате уреда се убедете че той е напълно сух, т.е. дори не трябва да има следи от влага.
-  **ВНИМАНИЕ:** Не използвайте уреда в близост до запълнени с вода, вани, мивки или други съдове, запълнени с вода.
- Даденият уред може да бъде използван от деца по-големи от 8г., лица с ограничени физически, сензорни или умствени възможности или лица без достатъчно знания и опит, само ако им е показано как да използват правилно уреда и се намират под наблюдението на лица, отговарящи за тяхната безопасност.
- Не давайте на деца да играят с уреда
- Дейности по почистване и техническо обслужване на уреда не трябва да се извършва от деца, без надзор от възрастен.
- Опасност от изгаряне. Пазете уреда далеч от достъпа на малки деца, особено по време на употреба и докато не се охлади
- Избягвайте съприкосновение на горещи части на уреда с лице, шия или други части на тялото. Работете с уреда, като го държите за дръжката.
- Когато уредът е свързан към електрохранването, никога не го оставяйте без надзор.
- Преди да докоснете метални части на уреда има дайте време да изстинат
- Не използвайте уреда, ако видите че е неизправен. Не се опитвайте да ремонтирате електрическият уред, а се обърнете към оторизиран сервис. Ако е повреден хранващият кабел, неговата замяна трябва да бъде извършена от производителя или специалист от оторизиран сервисен център, или техник с подходяща квалификация с цел избягване на риска.
- Ако уреда се използва в банята, трябва след използването му да го изключвате от контакта, тъй като близостта на вода представлява опасност дори когато уредът е изключен.
- Свързвайте уреда само към мрежа с променлив ток, и се убедете че напрежението в мрежата отговаря на напрежението написано на уреда.
- Никога не потапяйте уреда във вода или други течности.
- Не поставяйте уреда на място от което той може да падне във вода или други течности
- Не се опитвайте да извадите паднал във вода уред: веднага изключете щепсела от контакта.
- Винаги поставяйте уреда върху топлоустойчива стабилна плоска повърхност
- По време на работа с уреда, не го поставяйте на чувствителни

към топлина повърхности.

- След използване на уреда, задължително го изключете и извадете щепсела от контакта. За целта издърпвайте самия щепсел, а не дърпайте кабела на уреда.
- Не изваждайте щепсела от контакта с мокри ръце.
- Преди да приберете уреда, задължително му дайте време да се охлади и никога не навивайте захранващия му кабел около него. Периодично проверявайте целостта на кабела.
- Не се допуска докосване на кабела до нагрети метални части.
- Използвайте уреда само върху суха коса.
- Не използвайте уреда върху перуки от синтетични влакна.
- Не оставяйте опаковъчни материали от уреда (найлонови пликове, картонена кутия и др.) на достъпни за деца места, защото те се явяват потенциален източник на опасност.
- Даденият уред трябва да бъде използван саамо за предвидените за него цели. Всяко друго използване се счита за неправилно и съответно за опасно. Производителят не носи отговорност, за вреди произтекли от неправилното използване на уреда.
- По време на работа с уреда, не прускайте косата със спрей.
- Дръжте пластините чисти. На тях не трябва да има прах, следи от спрей за коса, гел или др.
- Зада избегнете прегряване на уреда, препоръчваме да развиете целия зхранващ кабел.
- Нивото на звуковото налягане на пресите за изправяне на коса за професионална употреба е по-ниско от 70 dB(A).
- Предназначение на уреда (вж. техническите данни на продукта) HAND-HELD HAIR STRAIGHTENER FOR PROFESSIONAL USE

Превод:

ПРЕНОСИМА ПРЕСА ЗА ИЗПРАВЯНЕ НА КОСА ЗА ПРОФЕСИОНАЛНА УПОТРЕБА

НАЧИН НА ИЗПОЛЗВАНЕ

Компоненти (Фиг. 1)

1. Уред
2. Пластини за изправяне на косата
3. Превключвател за ВКЛ.-ИЗКЛ. и за регулиране на температурата (Вид 101.20, 101.20/L, 101.30, 101.30/L, 101.34, 101.34/L)
4. Дисплей (Вид. 101.20, 101.20/L, 101.30, 101.30/L, 101.34, 101.34/L)
5. Превключвател ON/OFF (Вид. 101.03, 101.03/L, 101.04, 101.04/L, 101.31, 101.31/L, 101.32, 101.32/L, 101.33, 101.33/L, 101.35, 101.35/L, 102.03, 102.04)
6. Светлинен индикатор за ВКЛ.-ИЗКЛ. (Вид 101.03, 101.03/L, 101.04, 101.04/L, 101.31, 101.31/L, 101.32, 101.32/L, 101.33, 101.33/L, 101.35, 101.35/L, 102.03, 102.04)
7. Допълнителен аксесоар Thermosap

Включване и изключване на уреда

Мод. 101.20, 101.20/L, 101.30, 101.30/L, 101.34, 101.34/L

За включване на уреда поставете щепсела в контакта и натиснете бутон ВКЛ.-ИЗКЛ. (рис. 1, поз. 3) за 1 секунда. Включването на уреда се сигнализира с кратък звуков сигнал. За изключване на уреда, натиснете отново бутон ВКЛ.-ИЗКЛ. (ON-OFF) (фиг. 1, поз. 3) за 2 секунди и извадете щепсела от контакта. Изключването се сигнализира чрез звуков сигнал.

Мод. 101.03, 101.03/L, 101.04, 101.04/L, 101.31, 101.31/L, 101.32, 101.32/L, 101.33, 101.33/L, 101.35, 101.35/L, 102.03, 102.04

За включване на уреда е достатъчно да поставите щепсела в електрическия контакт и да позиционирате превключвателя (фиг. 1, справка. 5) на I. За да го изключите, позиционирайте превключвателя (фиг. 1, справка. 5) на 0 и извадете щепсела от електрическия контакт.

Избор на температура

Само за видове 101.20, 101.20/L, 101.30, 101.30/L, 101.34, 101.34/L

За да изберете работната температура, след като включите уреда, натиснете бутон за ВКЛ.-ИЗКЛ. (фиг. 1, реф. 3) веднъж или няколко пъти, докато дисплеят (фиг. 1, реф. 4)

покаже желаната температура. Зададената стойност мига до достигане на избраната температура.

Могат да бъдат избрани различни температури в зависимост от вида на косата, която ще се третира, от минимум 120°C (250°F) до максимум 230°C. (450°F)

Почакайте до достигане на желаната температура и започнете обработката на косата.

АВТОМАТИЧНО ЗАЩИТНО ИЗКЛЮЧВАНЕ И ФУНКЦИЯ «HOT»

Само за видове 101.20, 101.20/L, 101.30, 101.30/L, 101.34, 101.34/L

Уредът се изключва автоматично след 60 минути от включването или от последното регулиране на температурата.

В края на този период 5 звукови сигнала предупреждават, че уредът е на път да се изключи. По време на тези сигнали, ако искате да възстановите работата за още 60 минути, натиснете бутон за ВКЛ.-ИЗКЛ. (фиг. 1, реф. 3).

При изтичане на 60-те минути, ако бутонът за захранване не се активира отново (фиг. 1, реф. 3), по-дълъг звуков сигнал (2 сек.) предупреждава, че уредът е изключен и пластините за изглаждане (фиг. 1, реф. 2) започват да се охлаждат; на дисплея мига температурата от 120°C (250°F), докато се достигне тази температура, така че да се избегне изгаряне при контакт с металните пластини. (Функция "HOT")

ФУНКЦИЯ ЗА ПАМЕТ

Само за видове 101.20, 101.20/L, 101.30, 101.30/L, 101.34, 101.34/L

при изключване на уреда, в паметта му се запазва последната зададена стойност на температурата, която автоматично се задава и при следващото включване.

ФУНКЦИЯ "ION"

Само за видове 101.20/L, 101.03/L, 101.04/L, 101.30/L, 101.31/L, 101.32/L, 101.33/L, 101.34/L, 101.35/L

Даденият уред е оборудван с функцията "ION" (Ионизация), действаща през цялото време на работата му. Уредът създава поток от отрицателно заредени йони. Лекото бръмчене, съпътстващо работата на генератора на йони, трябва да се счита за нормално явление.

Какво е това йони?

притежаващи електрически заряд. Отрицателно заредените йони спомагат за пречистването на въздуха, неутрализирайки йоните с положителен заряд, които обратно - спомагат за влошаване състоянието на въздуха, задържайки в атмосферата голямо число замърсяващи елементи.

Високо съдържание на отрицателни йони във въздуха се наблюдава след буря, на морето или в планината, в близост до водопади или водни потоци; тогава човек изпитва чувство на комфорт, благодарение на чистия, свеж и живителен въздух.

По-доброто хидратиране на косата

Отрицателно заредените йони способстват за съхраняване на необходимото хидратиране на вашата коса.

Ефект на балсам

По-доброто хидратиране способства за подобряване състоянието на косата ви. Оказва възстановяващ ефект и я прави по мека и лесна за разресване. Увеличава обема и блясъка.

Отсъствие на статично електричество и ефекта "летящи" коси

Отрицателно заредените йони способстват за намаляване на статичното електричество и ефекта на "летящи" коси (тогава когато косата ви се е разпръснала във всички посоки), а също така прави косата по гладка.

Важна информация: не оставяйте без надзор уреда по време на неговата работа

СЪВЕТИ ПО ИЗПОЛЗВАНЕ НА УРЕДА

- Препоръчани температури:
 - до 150°C (305°F) за тънки, прави, боядисани коси
 - до 180°C (360°F) за тънки, чувливи коси
 - до 230°C (450°F) за плътни, къдрави коси
- Най-добър резултат ще имате при току що измити и изсушени коси.
- При първите няколко използвания на уреда, ви препоръчваме, да потренирате на ограничен участък от косата.

Вид 101.20, 101.20/L, 101.03, 101.03/L, 101.30, 101.30/L, 101.31, 101.31/L, 101.34, 101.34/L, 101.35, 101.35/L, 102.03

Уредът е предназначен за изглаждане, изправяне на косата и придаване на пвече блясък. За да използвате правилно уреда, действайте по следния начин: оставете уреда да се нагрее до желаната температура. Разделете косата на кичури широки около 5 см. Последователно прекарвайте всеки кичур през пластините и ги притиснете силно, като натискате ръкохватката на уреда.

За да изгладите косата, бавно прекарвайте щипките по косата от корените до връхчетата на кичурите. (рис. 3).

При необходимост повторете процедурата до достигане на желания резултат.

За да получите бухли и къдрици, действайте, както е показано на примерите, рис. 4, 5, 6.

Оставете косата да изстине, преди да я разрешете с гребен или четка.

Внимание: при често и продължително използване на уреда с висока температура, изглаждащото действие на щипките може да се съхрани за дълъг период от време. Тогава косата дълго времетрая да може да се върне в естественото си състояние с къдрици.

Само за видове 101.04, 101.04/L, 101.32, 101.32/L, 101.33, 101.33/L

За постигане на ефект фризе, отделете малък кичур коса и го вкарайте в пресата като започнете от корените. (фиг. 7) Поддръжте уреда за няколко секунди на всеки участък от кичура (рис. 8).

За получаване на непрекъсната вълнообразна прическа, поставяйте пластините на последната вълна от предходния участък (рис. 9, 10).

За да се получи красива вълнообразна прическа, не докосвайте косата след завиването и. За получаване на "по-мека" визия, разделете кичурите с помощта на пръсти или ги азрешете за увеличаване на обема.

Само за видове 102.04

Този уред е предназначен за придаване обем на косата, посредством естествено повдигане от самите корени на косата.

При използването на уреда се съобразявайте с указанията по-долу препоръки:

- Разрешете касата и я разделете на кичури с ширина около 2 см.
- Ако започнете процедурата от горната част на главата (рис. 11), косите около уреда не се завиват, горните кичури остават прави и скриват станалите леко вълнисти долни кичури (рис. 13).
- Прекарвайте кичура през пластините (рис. 1, поз. 2), като захванете косата колкото е възможно по-близо до корените (рис. 12).
- Дръжте пластините в затворено състояние поне 2-3 секунди.

- Повторете операцията и с другите кичури.
- След приключване на процедурата, внимателно разрешете косата с четка.

Допълнителен аксесоар Thermosap

Аксесоара Thermosap (фиг. 1, реф. 7) е топлинна защита, предназначен за затваряне на пресата за изправяне на коса (фиг. 1, реф. 2), когато уреда се прибира след използване.

ПОЧИСТВАНЕ И ГРИЖИ

Преди почистване, задължително изключете уреда от захранващото напрежение!

Оставете уреда да изстине преди да започнете да го почиствате.

Почистването може да се извърши с влажна кърпа.

В никакъв случай не потапяйте уреда с вода и друга течност.

Даденият уред съответства на европейските директиви:

2014/30/EU, 2014/35/EU, 2011/65/EU, (EU)

2015/863, 2009/125/EC, 2012/19/EU и

стандарта (EC) N. 1275/2008.



Гаранция

VALERA гарантира безплатно отстраняване на дефекти възникнали по вина на производителя при спазване на следните условия:

1. Гаранцията е валидна при условията, указани от официалните дистрибутори на територията на страната в която е бил закупен уреда.

В Швейцария и в страните от Европейския съюз гаранционният срок е 24 месеца, ако крайният купувач е частно лице (домашна употреба) и 12 месеца, ако крайният купувач е компания или фирма, или професионалист (професионална употреба). Гаранционният срок влиза в сила от момента на закупуване на уреда. Датата на закупуване на уреда се явява датата указана в настоящото свидетелство за гаранция. Гаранционното свидетелство трябва да бъде правилно попълнено и заверено с печата на продавача. Датата на закупуването може да бъде потвърдена с прикремената касова бележка или фактура.

2. Гаранционно обслужване с е осигурява само при представяне на това гаранционно свидетелство и касовата бележка.

3. Гаранцията предвижда отстраняване на всички дефекти на уреда, появили се в течение на гаранционния срок, възникнали по вина на производителя. Отстраняването на дефектите може да се осъществи посредством ремонт или чрез замяна на уреда. Гаранцията не покрива дефекти или повреди, възникнали в резултат на свързване на уреда към ел. мрежа неотговаряща на действащите закони, неправилно използване, а също така и неспазване на правилата за ползване.

4. По отношение на гаранцията не се приемат претенции всякакъв вид, по специално искове за обезщетение, за вреди причинени извън уреда с изключение на недовъзможно установените от закона и случаите за възможно обезщетение.

5. Гаранционното обслужване е безплатно

6. Гаранцията е невалидна в случай на нарушаване на конструкцията или неупълномощен ремонт.

В случай на възникване на каквато и да е неизправност, занесете опакованият в оригиналната опаковка уред заедно с попълнената гаранционна карта с указана дата на закупуване и заверена с печат на продавача в някой от нашите сервизни центрове или при продавача, за да може да бъде обслужен гаранционно.

Независимо от търговската гаранция продавачът отговаря за липсата на съответствие на потребителската стока с договора за покупко-продажба съгласно разпоредбите на ЗЗП.



Символът  на изделието или неговата опаковка указва, че даденото изделие не подлежи на утилизация в качеството на битов отпадък. Вместо това то трябва да бъде предадено в пункт за приемане на електрично и електрическо оборудване, за последваща утилизация. Съблюдайки тези правила, вие ще можете да предотвратите причиняване на евентуални щети на околната среда и на здравето на хората.

За по-подробна информация за утилизацията на даденото изделие, се обърнете към местните власти или службата за утилизация или търговският обект от който сте закупили продукта

VALERA е регистрирана търговска марка на LIGO PATENTS SA - Швейцария

ІНСТРУКЦІЯ З ЕКСПЛУАТАЦІЇ - Оригінальні інструкції

Модель 101.20, 101.20/л, 101.03, 101.03/л, 101.04, 101.04/л, 101.30, 101.30/л, 101.31, 101.31/л, 101.32, 101.32/л, 101.33, 101.33/л, 101.34, 101.34/л, 101.35, 101.35/л, 102.03, 102.04

Перш ніж використовувати прилад, уважно вивчіть інструкцію.

Доступні також на сайті www.valera.com

ПОПЕРЕДЖЕННЯ

- Важливо: Для гарантії додаткової безпеки рекомендовано встановити в основній електромережі, до якої підключено прилад, диференційне реле-запобіжник, розраховане на інтервенційний струм в 30 мА. Для більш детальної інформації зверніться до кваліфікованого електрика.

- Перед використанням приладу переконайтеся в тому, що він сухий.



- **УВАГА:** Не користуйтеся приладом в ванній або під душем, біля басейнів або інших ємностей з водою.

- Цим приладом можуть користуватися діти старше 8 років і особи з обмеженими фізичними, сенсорними або розумовими можливостями, або такими, що не володіють достатніми знаннями й уміннями, якщо вони перебувають під доглядом, або якщо вони проінструктовані щодо безпечного використання приладу й усвідомлюють пов'язану з ним небезпеку.

- Слідкуйте, щоб діти не використовували прилад для ігор.

- Операції з чистки й догляду не повинні проводитись дітьми без нагляду.

- Ризик опіків. Тримайте електроприлад поза межами досяжності дітей, особливо під час користування та охолодження.

- Запобігайте контакту нагрівальної поверхні приладу з обличчям, шиєю, іншими частинами тіла. Користуйтеся приладом, тримаючи його за ручку.

- Ніколи не залишайте без нагляду електроприлад, підключений до джерела живлення.

- Перш ніж торкатися металевих частин та поверхонь, дайте їм охолонути.

- Не користуйтеся несправним приладом. Не намагайтеся самостійно полагодити електроприлад, зверніться до уповноваженого фахівця. З метою запобігання ризиків заміну несправного шнуру живлення має виконувати виробник, фахівець з його сервісного центру або фахівець з відповідною кваліфікацією.

- Після використання приладу у ванній кімнаті необхідно вийняти вилку шнуру живлення із розетки, тому що небезпечно тримати поблизу від води навіть вимкнутий прилад.

- Вмикайте прилад тільки в мережу змінного струму та перевіряйте, щоб напруга в мережі співпадала з напругою, вказаною на приладі.

- **Не занурюйте прилад в воду та в інші рідини.**

- **Не кладіть прилад у місця, звідки він може впасти у воду або в іншу рідину.**

- **Не намагайтеся дістати електричний пристрій, який впав у воду, терміново витягніть вилку з розетки.**

- Завжди кладіть електроприлад на жаростійку, стабільну, рівну поверхню.

- Після користування приладом обов'язково вимкніть його і витягніть вилку з розетки, але ні в якому разі не тягніть за шнур. Не виймайте вилку вологими руками.

- На зберігання можна покласти тільки повністю охололий пристрій, при цьому шнур живлення не має обмотуватися навколо приладу.
- Періодично перевіряйте цілісність шнуру живлення.
- Запобігайте контакту шнуру живлення з гарячими металевими частинами.
- Використовуйте прилад тільки на сухому волоссі.
- Не користуйтеся приладом на перуках з синтетичним волоссям.
- Елементи упаковки приладу (пластикові пакети, картонні коробки, тощо) мають зберігатися в недоступних для дітей місцях, тому що вони є потенційно небезпечними для них.
- Даний прилад має використовуватися за призначенням. Будь-яке інше використання вважається неправильним та небезпечним. Виробник не несе відповідальності за поломки, що мають місце в результаті неправильного чи помилкового користування приладом.
- Не користуйтеся лаком для волосся, коли прилад працює.
- Утримуйте пластини чистими від пилу, лаку та гелю для волосся, тощо.
- Для попередження небезпечного перегріву рекомендовано повністю розмотувати шнур живлення.
- Рівень звукового тиску випрямляча волосся для професійного застосування не перевищує 70 дБ(А).
- Призначення приладу (див. технічні дані приладу)
HAND-HELD HAIR STRAIGHTENER FOR PROFESSIONAL USE

Переклад:

ПОРТАТИВНИЙ ВИПРЯМЛЯЧ ВОЛОССЯ ДЛЯ ПРОФЕСІЙНОГО ЗАСТОСУВАННЯ

ІНСТРУКЦІЯ З ЕКСПЛУАТАЦІЇ

Компоненти (Мал. 1)

1. Апарат
2. Щипці для вирівнювання та розгладжування волосся
3. Іммикач ON-OFF та регулятор температури (Модель 101.20, 101.20/І, 101.30, 101.30/І, 101.34, 101.34/І)
4. Дисплей (Модель 101.20, 101.20/І, 101.30, 101.30/І, 101.34, 101.34/І)
5. Перемикач ON/OFF (УВИМК./ВИМК.) (Модель 101.03, 101.03/І, 101.04, 101.04/І, 101.31, 101.31/І, 101.32, 101.32/І, 101.33, 101.33/І, 101.35, 101.35/І, 102.03, 102.04)
6. Світловий індикатор ON-OFF (Модель 101.03, 101.03/І, 101.04, 101.04/І, 101.31, 101.31/І, 101.32, 101.32/І, 101.33, 101.33/І, 101.35, 101.35/І, 102.03, 102.04)
7. Термонасадка

Увімкнення та вимкнення приладу

Моделі 101.20, 101.20/І, 101.30, 101.30/І, 101.34, 101.34/І

Щоб увімкнути апарат, просто приєднайте його до електричної розетки, а потім натисніть і потримайте перемикач ON/OFF (УВИМК./ВИМК.) (рис. 1, див. розділ 3) протягом однієї секунди. Увімкнення приладу супроводжується коротким звуковим сигналом.

Щоб вимкнути його, повторно натисніть і потримайте перемикач ON-OFF (УВИМК./ВИМК.) (мал. 1, поз. 3) протягом 2 секунд та від'єднайте апарат від розетки. Вимкнення приладу супроводжується звуковим сигналом.

Моделі 101.03, 101.03/І, 101.04, 101.04/І, 101.31, 101.31/І, 101.32, 101.32/І, 101.33, 101.33/І, 101.35, 101.35/І, 102.03, 102.04

Щоб увімкнути прилад, досить вставити вилку шнура живлення в електричну розетку та встановити вимикач (мал. 1, поз. 5) у положення «I». Щоб вимкнути прилад, встановіть вимикач мал. 1, поз. 5) на «O» та вийміть вилку з розетки.

Вибір температури

Лише для моделей 101.20, 101.20/І, 101.30, 101.30/І, 101.34, 101.34/І

Щоб, увімкнувши прилад, вибрати робочу температуру, натисніть один або декілька разів на кнопку ON-OFF (мал. 1, поз. 3), доки на дисплеї (мал. 1, поз. 4) не з'явиться значення потрібної температури. Задане значення блиматиме доти, доки не буде досягнута задана температура.

Залежно від типу волосся обрана температура може бути різною: від мінімальної 120°C (250°F) до максимальної 230°C (450°F).

Зачекайте, доки не буде досягнуто вибраної температури, після чого почніть укладати волосся.

АВТОМАТИЧНЕ ВИМКНЕННЯ В ЦІЛЯХ БЕЗПЕКИ та ФУНКЦІЯ «HOT»

Лише для моделей 101.20, 101.20/І, 101.30, 101.30/І, 101.34, 101.34/І

Прилад автоматично вимикається через 60 хвилин після увімкнення або останнього налаштування температури.

Перед закінченням зазначеного періоду 5 звукових сигналів попереджають про те, що прилад вимикається. Під час звучання цих сигналів, якщо Ви бажаєте продовжити роботу приладу ще на 60 хвилин, натисніть на кнопку ON-OFF (мал. 1, поз. 3). Через 60 хвилин, якщо повторно не натиснути на кнопку увімкнення (мал. 1, поз. 3), звуковий сигнал тривалістю 2 сек попереджає про те, що прилад вимкнено і пластини (мал. 1, поз. 2) починають охолоджуватись; на дисплеї блимає значення температури 120°C (250°F) доти, доки пластини не охолонуть настільки, щоб не викликати опіки під час контакту з ними. (Функція «HOT»)

ФУНКЦІЯ ПАМ'ЯТІ

Лише для моделей 101.20, 101.20/І, 101.30, 101.30/І, 101.34, 101.34/І

після вимкнення приладу останній параметр температури зберігається в пам'яті та залишається активним до наступного увімкнення.

ФУНКЦІЯ ІОН

Лише для моделей 101.20Л, 101.03Л, 101.04Л, 101.30Л, 101.31Л, 101.32Л, 101.33Л, 101.34Л, 101.35Л

Цей вироб оснащено функцією "ІОН", яка є завжди активною під час роботи. Під час її активізації прилад випромінює потік негативно заряджених іонів. Іонний генератор може видавати легке гудіння, яке слід вважати нормальним.

Що таке іони?

Іони – це вільно існуючі в природі електрично-заряджені частинки. Негативно-заряджені іони очищують повітря, нейтралізуючи позитивно-заряджені іони, які, навпаки, знижують якість повітря, утримуючи в атмосфері багато забруднюючих речовин.

Досконале зволоження волосся

Негативно-заряджені іони сприяють збереженню необхідного зволоження вашого волосся.

Вони подрібнюють частинки води, які знаходяться на щойно вимитому волоссі, таким чином дозволяючи стерням волосся поглинати більшу кількість вологи, відновлюючи її природний баланс.

Ефект бальзаму

Краще зволоження сприяє кондиціонуванню вашого волосся, забезпечує відновлюючий ефект, робить їх більш м'якими, волосся легше розчісується, має більший об'єм та блиск.

Відсутність статичного заряду та ефекту «волосся, що розлітається»

Негативно-заряджені іони сприяють зниженню статичного заряду та ефекту «волосся, що розлітається» (коли волосся стирчить у різні боки), а також робить його більш гладким.

Важливо: не залишати прилад без догляду під час роботи.

ПОРАДИ З КОРИСТУВАННЯ

- Рекомендовані температури:
 - до 150°C (305°F) для тонкого, прямого та пофарбованого волосся
 - до 180°C (360°F) для тонкого хвилястого волосся
 - до 230°C (450°F) для товстого в'юного волосся
- Вимийте та висушіть волосся укладається краще і легше
- Ми радимо при першому використанні потренуватися на невеликій ділянці волосся.

Туре 101.20, 101.20Л, 101.03, 101.03Л, 101.30, 101.30Л, 101.31, 101.31Л, 101.34, 101.34Л, 101.35, 101.35Л, 102.03

Цей прилад призначений для вирівнювання та розгладжування волосся, а також для зачісок, він забезпечує волосся більший блиск. Розпочніть користуватися приладом, коли він досягне бажаної температури.

Розділіть волосся на сегменти 5 см завширшки. Помістіть сегмент між нагрітими поверхнями щипців, закрийте щипці, стискаючи ручки.

Для ефекту **гладкого волосся**: повільно проведіть щипці від коренів до кінчиків волосся (мал.3). При необхідності повторюйте ці дії до досягнення бажаного ефекту.

Для **локонів і завитків**: див. приклади на малюнках 4,5,6. За допомогою особливої «загостреної» форми насадок забезпечується безпосередній доступ до коренів волосся та краща зачіска.

Перед розчісуванням дайте волосся охолонути.

Увага: при частому і тривалому використанні приладу при високій температурі розгладжувальний ефект може зберігатися тривалий час. У такому разі волосся довго не зможе повернутися в природний для нього стан завитків.

Лише для моделей 101.04, 101.04Л, 101.32, 101.32Л, 101.33, 101.33Л

Для отримання ефекту Frisé (тобто гофре) пасмо волосся затискайте між пластинами, починаючи від коренів. (мал. 7). Тримайте щипці в цьому положенні декілька секунд для кожного пасма (мал. 8). Щоб одержати безперервний ефект м'яких хвиль, розташуйте щипці на останній "хвилі" попереднього укладеного волосся (мал. 9, 10). Якщо Ви бажає одержати яскраво виражений ефект хвиль, не доторкайтеся до волосся після його укладення. Для більш м'якого ефекту розгорніть локони пальцями або розчішіть волосся для додання йому об'єму

Лише для моделей 102.04

Цей прилад призначений для збільшення об'єму волосся; він забезпечує їхнє підймання цілком природно, починаючи від коріння. Збільшення об'єму досягається завдяки завивці, обмеженій верхніми ділянками волосся (розташованими поблизу коріння).

При використанні приладу дотримуйтеся наступних рекомендацій:

- Розчішіть волосся і розділіть їх на пасми шириною близько 2 см.
- Якщо ви починаєте процедуру з верхньої частини голови (мал. 11), волосся поряд з проділом не підлягає обробці.

При цьому верхні прядки залишаться рівними і приховають злегка хвилястий ефект прядок, розташованих під ними (мал. 3). (мал. 13)

- Пропустіть прядку між пластинами щипців (мал. 1, поз. 2) захопивши волосся як можна ближче до коріння. (мал. 12)
- Витримайте щипці в закритому стані приблизно 2-3 секунди.
- Повторіть ці дії з іншими прядками.
- Після закінчення процедури обережно розчішіть волосся щіткою.

Термонасадка

Теттосар (рис. 1 поз. 7) - термозахисний ковпачок, який надають на робочі пластини (рис. 1 поз. 2) після закінчення користування приладом.

ЧИСТКА ТА ДОГЛЯД

Завжди виймайте вилку з розетки перед тим, як чистити прилад!

Перш ніж приступити до чищення приладу, зачекайте його повного охолодження.

Даний прилад можна чистити вологою тканиною, але заборонено мити його або занурювати у воду або в іншу рідину!

Цей прилад відповідає вимогам європейських директив 2014/30/EU, 2014/35/EU, 2011/65/EU, (EU) 2015/863, 2009/125/EC, 2012/19/EU та 

ГАРАНТІЯ

VALERA надає гарантію на придбаний Вами прилад за таких умов:

1. Гарантія діє на умовах, встановлених нашим офіційним дистрибутором на території країни, де був придбаний прилад. У Швейцарії та країнах Європейського Союзу гарантійний термін становить 24 місяці, якщо кінцевим покупцем є приватна особа (побутове використання), і 12 місяців, якщо кінцевим покупцем є фірма або підприємство (професійне використання). Гарантійний термін обчислюється із дня придбання приладу. Датою придбання приладу є дата дійсного гарантійного талона, належним чином заповненого та містячого печатку продавця, або ж дата документа на покупку.
2. Гарантійне обслуговування надається тільки при пред'явленні даного гарантійного талону або документа на покупку.
3. Гарантія передбачає усунення всіх дефектів матеріалу або дефектів виготовлення, виявлених протягом гарантійного періоду. Усунення дефектів може здійснюватися шляхом ремонту приладу або його заміни. Гарантія не покриває дефекти або uszkodження, що виникли в результаті підключення приладу до електричної мережі, що не відповідає вимогам діючих норм; використання приладу не за призначенням, а також недотримання правил користування.
4. У відношенні гарантії не приймаються претензії будь-якого роду, зокрема претензії на відшкодування збитків, заподіяних за межами приладу, з виключенням недовозначно встановлених діючими законами випадків можливої відповідальності.
5. Гарантійне обслуговування надається безоплатно; при цьому воно не надає право на продовження гарантійного терміну, а також на початок нового гарантійного періоду.
6. Гарантія втрачає силу у випадку наявності uszkodжень, що виникли в результаті порушень правил експлуатації або ремонту приладу з боку неуповноваженого персоналу.

У випадку виявлення несправності поверніть належним чином упакований прилад разом з гарантійним талоном, у якому проставлена дата і печатка продавця, в один з наших Центрів сервісного обслуговування або Вашому продавцю, що передасть його офіційному імпортеру для гарантійного ремонту.



Символ  на продукті або на упаковці означає, що цей продукт може бути перероблено як домашнє сміття. Замість цього його може бути передано в спеціальне місце для утилізації відходів електричного та електронного обладнання. Гарантуючи, що продукт утилізовано коректно, ви сприяєте запобіганню потенційно негативних наслідків для зовнішнього середовища та здоров'я людей, що може в іншому випадку виникнути при неналежному поводженні з відходами цих продуктів. Для більш детальної інформації про утилізацію цих продуктів, будь ласка зв'яжіться з вашими локальними офісами в місті, вашими домашніми службами по утилізації відходів та магазинами, де ви придбали цей продукт.

VALERA є зареєстрованим торговим знаком компанії LIGO PATENTS SA - Швейцарія

ИНСТРУКЦИЯ ПО ЭКСПЛУАТАЦИИ - Оригинальная инструкция

Мод. 101.20, 101.20Л, 101.03, 101.03Л, 101.04, 101.04Л, 101.30, 101.30Л, 101.31, 101.31Л, 101.32, 101.32Л, 101.33, 101.33Л, 101.34, 101.34Л, 101.35, 101.35Л, 102.03, 102.04

Прежде чем пользоваться прибором, внимательно прочитайте данные инструкции.

Также доступны на сайте www.valera.com

УКАЗАНИЯ ПО МЕРАМ БЕЗОПАСНОСТИ

- **Важно:** Для повышения безопасности эксплуатации прибора электрическую сеть, используемую для его питания, рекомендуется снабдить дифференциальным предохранительным выключателем на силу тока не более 30 мА. Для получения более подробной информации обратитесь в специализированную службу.
- Перед использованием убедитесь, что прибор не содержит следов влаги: электроприбор должен быть абсолютно сухим.
-  Не пользуйтесь прибором вблизи заполненных водой ванн, раковин или иных емкостей.
- Данный прибор может быть использован детьми старше 8 лет, лицами с ограниченными физическими, сенсорными или умственными способностями, лицами, не обладающими достаточными знаниями или опытом, исключительно в том случае, если им было показано, как использовать прибор, и они находятся под присмотром лиц, отвечающих за их безопасность.
- Не позволяйте детям играть с прибором.
- Не позволяйте детям разбирать или очищать прибор или его части без присмотра взрослых.
- Опасность получения ожогов. Держите маленьких детей на удалении от прибора, особенно во время его работы и остывания
- Избегайте соприкосновения горячих поверхностей прибора с лицом, шеей и другими частями тела. При обращении с прибором берите его за ручку.
- Никогда не оставляйте прибор без присмотра в то время, когда он включен в сеть электропитания.
- Прежде чем касаться металлических частей прибора, дайте им остыть.
- Не используйте прибор, если в нем наблюдается неисправность. Не пытайтесь сами отремонтировать электрический прибор, а обратитесь к авторизованному мастеру. Если кабель питания поврежден, его замена должна проводиться самим изготовителем или специалистами его сервисного центра, либо же техником с подобной им квалификацией с целью предупреждения всех возможных рисков.
- Если аппарат используется в ванной комнате, необходимо после использования вынимать вилку шнура питания из розетки, так как близость воды представляет опасность даже когда прибор выключен.
- Подключайте прибор только к сети переменного тока, и проверяйте, чтобы напряжение сети соответствовало напряжению, указанному на приборе.
- **Никогда не погружайте прибор в воду и в прочие жидкости.**
- **Не ставьте прибор в такое место, откуда он мог бы упасть в воду или в какую-либо другую жидкость.**
- **Не пытайтесь достать упавший в воду электрический прибор: немедленно выньте вилку из розетки.**
- Всегда ставьте прибор на ровную, устойчивую и жаропрочную поверхность

- После пользования прибором обязательно выключите его и выньте вилку из электрической розетки. Не тяните за провод, чтобы вынуть вилку из розетки.
- Не вынимайте вилку из розетки мокрыми руками.
- Прежде чем убрать прибор, обязательно дайте ему охладиться и никогда не обматывайте вокруг него провод. Периодически проверяйте целостность провода.
- Не допускайте соприкосновения провода с нагретыми металлическими частями.
- Пользуйтесь прибором для укладки сухих волос.
- Не пользуйтесь прибором для укладки синтетических париков.
- Не оставляйте упаковочные материалы прибора (пластиковые пакеты, картонную коробку и т.д.) в доступных для детей местах, поскольку они являются потенциальным источником опасности.
- Данный прибор должен использоваться только в предназначенных для него целях. Любое другое его применение считается ненадлежащим и, следовательно, опасным. Изготовитель не несет ответственность за ущерб, вытекающий из ненадлежащего или неверного использования прибора.
- Во время работы прибора не распыляйте на волосы спрей.
- Содержите пластины в чистоте, чтобы на них не было пыли, спрея для волос, гелей закрепителей и др.
- Во избежание опасного перегрева прибора, рекомендуется размотать провод электропитания на всю его длину.
- Уровень звукового давления портативных щипцов для выпрямления волос для профессионального использования меньше 70 дБ(А).
- Обозначение прибора (см. технические данные изделия)
HAND-HELD HAIR STRAIGHTENER FOR PROFESSIONAL USE
Перевод:
ПОРТАТИВНЫЕ ЩИПЦЫ ДЛЯ ВЫПРЯМЛЕНИЯ ВОЛОС ДЛЯ ПРОФЕССИОНАЛЬНОГО ИСПОЛЬЗОВАНИЯ

СПОСОБ ПРИМЕНЕНИЯ

Компоненты (Рис. 1)

1. Прибор
2. Пластины для распрямления волос
3. Выключатель ВКЛ/ВЫКЛ и регулировки температуры (Туре 101.20, 101.20Л, 101.30, 101.30Л, 101.34, 101.34Л)
4. Дисплей (Туре 101.20, 101.20Л, 101.30, 101.30Л, 101.34, 101.34Л)
5. Выключатель ON/OFF (Туре 101.03, 101.03Л, 101.04, 101.04Л, 101.31, 101.31Л, 101.32, 101.32Л, 101.33, 101.33Л, 101.35, 101.35Л, 102.03, 102.04)
6. Световой индикатор ON-OFF (Туре 101.03, 101.03Л, 101.04, 101.04Л, 101.31, 101.31Л, 101.32, 101.32Л, 101.33, 101.33Л, 101.35, 101.35Л, 102.03, 102.04)
7. Дополнительная принадлежность Тегмосар

Включение и выключение прибора

Мод. 101.20, 101.20Л, 101.30, 101.30Л, 101.34, 101.34Л

Для включения прибора вставьте вилку в электрическую розетку и нажмите кнопку ВКЛ-ВЫКЛ (рис. 1, поз. 3) на одну секунду. О включении прибора извещает короткий звуковой сигнал.

Для выключения прибора снова нажмите кнопку ВКЛ-ВЫКЛ (рис. 1, поз. 3) на 2 секунды и выньте вилку из электрической розетки. О выключении извещает звуковой сигнал.

Мод. 101.03, 101.03Л, 101.04, 101.04Л, 101.31, 101.31Л, 101.32, 101.32Л, 101.33, 101.33Л, 101.35, 101.35Л, 102.03, 102.04

Чтобы включить прибор, достаточно вставить вилку сетевого шнура в электрическую розетку и установить выключатель в положение (рис. 1, поз. 5) в положение I. Для выключения прибора установите выключатель (рис. 1, поз. 5) в положение 0 и выньте вилку из розетки.

Выбор температуры

Только для моделей Туре 101.20, 101.20Л, 101.30, 101.30Л, 101.34, 101.34Л

Для выбора рабочей температуры после включения прибора нажмите один или несколько раз кнопку ВКЛ/ВЫКЛ (рис. 1, поз. 3) - пока на дисплее (рис. 1, поз. 4) не появится нужная температура. Заданное значение будет мигать до достижения

выбранной температуры.

В зависимости от типа волос, для ухода за которыми будет использоваться прибор, можно выбрать различную температуру в пределах от минимум 120°C (250°F) до максимум 230°C (450°F).

Подождите до достижения выбранной температуры и приступайте к укладке волос.

АВТОМАТИЧЕСКОЕ ЗАЩИТНОЕ ВЫКЛЮЧЕНИЕ И ФУНКЦИЯ «НОТ»

Только для моделей Туре 101.20, 101.20Л, 101.30, 101.30Л, 101.34, 101.34Л

Прибор автоматически выключается через 60 минут после включения или последней регулировки температуры.

По истечении этого времени 5 звуковых сигналов известят о предстоящем выключении прибора. Если вы хотите возобновить работу прибора еще на 60 минут, во время подачи этих сигналов нажмите кнопку ВКЛ/ВЫКЛ (рис. 1, поз. 3).

По истечении 60 минут, если снова не нажать кнопку включения (рис. 1, поз. 3), более продолжительный звуковой сигнал (длительностью 2 секунды) известит о том, что прибор выключен, и разглаживающие пластины (рис. 1, поз. 2) начинают остывать; на дисплее будет мигать значение температуры 120°C (250°F) до достижения такой температуры, при которой можно касаться металлических пластин, не боясь ожогов. (Функция "НОТ").

ФУНКЦИЯ ПАМЯТИ

Только для моделей Туре 101.20, 101.20Л, 101.30, 101.30Л, 101.34, 101.34Л

при выключении прибора в память заносится последнее заданное значение температуры, которое автоматически установится и при последующем включении.

ФУНКЦИЯ "ION"

Только для моделей Type 101.20L, 101.03L, 101.04L, 101.30L, 101.31L, 101.32L, 101.33L, 101.34L, 101.35L

Данный прибор оснащен функцией "ION" (Ионизация), действующей в течение всего времени его работы. Прибор создает поток отрицательных ионов.

Небольшое гудение, которым может сопровождаться работа генератора ионов, следует считать нормальным явлением.

Что такое ионы?

Ионы представляют собой присутствующие в воздухе частицы, обладающие электрическим зарядом. Отрицательно заряженные ионы помогают очищению воздуха, нейтрализуя ионы с положительным зарядом, которые, наоборот, способствуют ухудшению его состояния, удерживая в атмосфере значительное число загрязняющих агентов.

Высокое содержание в воздухе отрицательных ионов наблюдается после грозы, или у моря и в горах, вблизи водопадов и водных потоков; при этом человек испытывает чувство комфорта, благодаря чистому, естественному и живительному воздуху.

Лучшее увлажнение волос

Отрицательно заряженные ионы способствуют сохранению необходимого увлажнения ваших волос.

Эффект бальзама

Лучшее смачивание способствует кондиционированию ваших волос, оказывает восстанавливающий эффект и делает их более мягкими и легче расчесываемыми, увеличивая их объем и блеск.

Отсутствие статического электричества и эффекта "разлетающихся" волос

Отрицательно заряженные ионы способствуют снижению статического электричества и эффекта "разлетающихся" волос (когда волосы торчат в разные стороны), а также делают их более гладкими.

Важная информация: не оставляйте прибор без присмотра во время его работы.

СОВЕТЫ ПО ПОЛЬЗОВАНИЮ ПРИБОРОМ

- Рекомендуемые температуры:
 - до 150°C (305°F) для тонких, прямых, окрашенных волос
 - до 180°C (360°F) для тонких, волнистых волос
 - до 230°C (450°F) для плотных, выходящих волос
- Укладке лучше поддаются только что вымытые и высушенные волосы.
- Первые несколько раз пользования прибором рекомендуется потренироваться на ограниченных участках волос.

Type 101.20, 101.20L, 101.03, 101.03L, 101.30, 101.30L, 101.31, 101.31L, 101.34, 101.34L, 101.35, 101.35L, 102.03

Прибор предназначен для распрямления и укладки волос и придания им большего блеска. Чтобы правильно пользоваться прибором, действуйте следующим образом: дайте прибору нагреться до нужной температуры. Разделите волосы на пряди шириной около 5 см. По очереди пропустите каждую прядь между разглаживающими пластинами, и сожмите их, сильно надавив на рукоятки прибора.

Чтобы разгладить волосы, медленно проведите щипцами по волосам, от корней и до кончиков прядей (рис. 3). При необходимости повторите операцию вплоть до достижения нужного результата.

Чтобы получились завитки и локоны, поступайте, как показано на примере, рис. 4, 5, 6.

Дайте волосам остыть, прежде чем расчесать расческой или щеткой.

Внимание: при частом и длительном использовании прибора с высокой температурой разглаживающее действие щипцов может сохраняться в течение длительного времени. В таком случае волосы долго не могут вернуться в естественное для них и привычное состояние завитков.

Только для моделей Type 101.04, 101.04L, 101.32, 101.32L, 101.33, 101.33L

Для получения эффекта гофре отделите прядь и вставьте ее, начиная от корней, в щипцы. (рис. 7).

Подержите прибор в течение нескольких секунд на каждом участке пряди. (рис. 8)

Для получения непрерывного волнистого рисунка накладывайте пластины на последнюю волну предыдущего участка. (рис. 9, 10)

Чтобы получить четкий волнистый рисунок не трогайте волосы после завитки. Для получения более мягкого рисунка разделите пряди с помощью пальцев или расчешите их для увеличения объема.

Только для моделей Type 102.04

Этот прибор предназначен для увеличения объема волос; он обеспечивает их естественный подъем от самых корней. Увеличение объема достигается благодаря завитке, ограниченной нижними участками волос (около корней).

При использовании прибора придерживайтесь приведенных ниже рекомендаций.

- Расчешите волосы и разделите их на пряди шириной около 2 см.
- Если вы начинаете процедуру с верхней части головы (рис.

11), волосы около прибора не завиваются, верхние пряди остаются прямыми и скрывают ставшие слегка волнистыми нижние пряди (рис. 13).

- Пропустите прядь между пластинами щипцов (рис. 1, поз. 2), захватив волосы как можно ближе к корням (рис. 12).
- Держите щипцы в закрытом состоянии примерно 2-3 секунды.
- Повторите операцию с другими прядями.
- По окончании процедуры аккуратно расчешите волосы щеткой.

Дополнительная принадлежность Theмосар

Приспособление Theмосар (рис. 1, поз. 7) представляет собой теплозащитный кожух, который надевается на щипцы для выпрямления волос (рис. 1, поз. 2), когда они убираются после использования.

ЧИСТКА И УХОД

Прежде чем приступить к чистке прибора, обязательно выньте вилку из электрической розетки!

Дайте прибору остыть, прежде чем приступать к его очистке. Можно протирать прибор влажной тряпкой, но ни в коем случае не погружайте его в воду или в какую-либо другую жидкость!

Данный прибор соответствует европейским Директивам

2014/30/EU, 2014/35/EU, 2011/65/EU, (EU) 2015/863, 2009/125/EC, 2012/19/EU и стандарту (EC) N. 1275/2008.



ГАРАНТИЯ

VALERA гарантирует приобретенный вами прибор при следующих условиях:

1. Гарантия действует на условиях, устанавливаемых нашим официальным дистрибьютером на территории страны, где был приобретен прибор. В Швейцарии и странах Европейского Союза гарантийный срок составляет 24 месяца, если конечным покупателем является частное лицо (для бытового применения), и 12 месяцев, если конечным покупателем является предприятие, компания или лицо, занимающееся профессиональной деятельностью (для профессионального применения). Гарантийный срок вступает в силу с момента покупки прибора. Датой покупки прибора является дата настоящего гарантийного свидетельства, надлежащим образом заполненного и заштампованного продавцом, или же дата документа покупки.
2. Гарантийное обслуживание предоставляется только при предъявлении настоящего гарантийного свидетельства или документа покупки.
3. Гарантия предусматривает устранение всех дефектов материала или изготовления, выявленных в течение гарантийного периода. Устранение дефектов может осуществляться путем ремонта прибора, либо замены его. Гарантия не покрывает дефекты или повреждения, возникшие в результате подключения прибора к электрической сети, не отвечающей требованиям действующих норм; неправильного использования прибора, а также несоблюдения правил пользования.
4. В отношении гарантии не принимаются претензии любого рода, в частности претензии на возмещение убытков, причиненных за пределами прибора, с исключением недвусмысленно установленных действующими законами случаев возможной ответственности.
5. Гарантийное обслуживание предоставляется безвозмездно. При этом оно не дает право на продление гарантийного срока, а также на начало нового гарантийного периода.
6. Гарантия теряет силу в случае нарушения конструкции или ремонта прибора неуполномоченным персоналом.

В случае возникновения какой-либо неисправности верните надлежащим образом упакованный прибор вместе с гарантийным обязательством, несущим дату и печать продавца, в один из наших Центров сервисного обслуживания или вашему продавцу, который передаст его официальному импортеру для выполнения гарантийного ремонта.



Символ  на изделии или на его упаковке указывает, что данное изделие не подлежит утилизации в качестве бытовых отходов. Вместо этого его следует сдать в соответствующий пункт приема электронного и электрооборудования для последующей утилизации. Соблюдая правила утилизации изделия, Вы помогаете предотвратить причинение потенциального ущерба окружающей среде и здоровью людей, который возможен вследствие неподобающего обращения с подобными отходами. За более подробной информацией об утилизации данного изделия просьба обращаться к местным властям, в службу по вывозу и утилизации отходов или в магазин, в котором Вы приобрели данное изделие.

VALERA является зарегистрированным торговым знаком LIGO PATENTS SA Швейцария



تعليمات الاستعمال - التعليمات الأصلية

موديل 101.31, 101.30/I, 101.30, 101.04/I, 100.04, 101.03/I, 101.03, 101.20/I, 101.20, 101.35/I, 101.35, 101.34/I, 101.34, 101.33/I, 101.33, 101.32/I, 101.32, 101.31/I, 102.04, 102.03,
يرجى قراءة هذه الإرشادات بدقة وحرص قبل استخدام الجهاز.
متاحة أيضاً على الموقع www.valera.com

تحذيرات الأمان

- هام: لضمان حماية إضافية، ننصح بأن يُركب في شبكة التيار الكهربائي التي تغذي الجهاز مفتاح قاطع فاصل يتدخل تيار لا يتجاوز 30 م أمبير (mA).
- لمزيد من المعلومات، قم بمراجعة فني كهربائي مؤهل.
- تأكد من أن الجهاز جاف تماماً قبل استعماله.
- تنبيه: لا تستعمل أبداً الجهاز بالقرب من حوض الحمام، والمغسلة أو أي وعاء آخر مملوء بالماء. 
- يمكن استعمال هذا الجهاز من قبل الأطفال ابتداءً من عمر 8 سنوات أو من قبل الأشخاص ذوي الإمكانات الجسدية أو الحسية أو العقلية المحدودة، أو الأشخاص محدودي الخبرة والدراسة فقط بالإشراف اللازم عليهم أو بعد تزويدهم بتعليمات استعمال الجهاز بشكل آمن وعند إدراكهم للخطر الذي يتعلق باستعمال الجهاز.
- يجب الإشراف على الأطفال لضمان عدم لعبهم بالجهاز.
- لا يجب أن يقوم بعمليات التنظيف والصيانة الأطفال بدون مراقبة.
- خطر الإصابة بحروق. احفظ الجهاز بعيداً عن متناول يد الأطفال الصغار وخاصة أثناء الاستخدام والتبريد.
- تجنب لمس أسطح الجهاز الساخنة الوجه، الرقبة أو أي عضو آخر من أعضاء الجسم. تناول الجهاز عن طريق الإمساك به من المقبض.
- لا تترك الجهاز مطلقاً دون مراقبة عندما يكون موصلاً بالتيار الكهربائي.
- قم بتبريد الأجزاء المعدنية قبل لمسها.
- لا تستخدم جهازك إذا ظهر عليه أي خلل. لا تحاول إصلاح الجهاز الكهربائي بنفسك، ولكن قم بمراجعة مركز فني معتمد. إذا كان كابل التغذية بالتيار تالف، يجب استبداله من قبل الشركة المصنعة أو لدى خدمة الدعم أو شخص لديه مؤهلات مماثلة من أجل تجنب أي خطر.
- عند استخدام الجهاز في الحمام قم بفصله عن منبع الكهرباء بعد الاستعمال، حيث أن قربه من الماء يشكل خطراً حتى والجهاز مغطى.
- يجب القيام بتوصيل الجهاز فقط بالتيار المتناوب وتأكد من أن جهد الطاقة الكهربائي لديك يطابق الجهد المبين على لوحة الجهاز.
- لا تغمر أبداً الجهاز في الماء أو في سوائل أخرى.
- لا تضع الجهاز في مكان يمكن أن يسبب سقوطه في الماء أو في سوائل أخرى.
- لا تحاول استعادة جهاز كهربائي سقط بالماء: قم بفصل القابس من تيار الشبكة الكهربائي.
- أبق الجهاز دائماً على سطح مستو وثابت ومقاوم للحرارة.
- خلال الاستعمال، لا تضع الجهاز على أسطح حساسة على الحرارة.
- بعد الاستعمال، قم بإطفاء الجهاز وأفضل القابس من مقبس التيار الكهربائي. لا تنزع القابس من مقبس التيار الكهربائي بسحب السلك.
- لا تنزع القابس من مقبس التيار الكهربائي إذا كانت يديك مبتلة.
- قم بتبريد الجهاز دائماً قبل وضعه في مكانه بعد الاستعمال ولا تلف أبداً السلك حول الجهاز. تفقد خلو الكابل من التلفيات بين وقت وآخر.
- تجنب ملامسة الكابل للأجزاء المعدنية عندما تكون هذه ساخنة.
- قم باستعمال الجهاز على الشعر الجاف.
- لا تستعمل الجهاز على الشعر المستعار والمصنع من المواد المركبة.

عند استخدام الجهاز في الحَمَام قم بفصله عن منبع الكهرباء بعد الاستعمال، حيث أن قربه من الماء يشكل خطراً حتى والجهاز مطفأً.

لا تستعمل الجهاز في حال وجود أي عطل أو تلف. لا تحاول أبداً بإصلاح الجهاز الكهربائي بنفسك، اتصل بتقني فني مختص. إذا كان كابل التغذية تالفاً، يجب استبداله من قبل المصنع أو بواسطة مركز الخدمة الفني أو بواسطة تقني مؤهل وذلك لتجنب أي خطر.

مواد التغليف (أكياس البلاستيك، صندوق الكرتون، الخ) يجب أن لا تبقى بمتناول الأطفال حيث أنها تشكل مصدر خطر جسيم.

يجب استعمال الجهاز فقط للأغراض التي صنع من أجلها. أي استعمال آخر يعتبر استعمالاً مخالفاً وبالتالي يشكل خطورة. إن المصنع لا يمكن اعتباره مسؤولاً عن أي ضرر نتيجة الاستعمال الخاطيء والمخالف للجهاز. لا تستعمل رشاش السبراي للشعر عندما يكون الجهاز قيد التشغيل.

حافظ على نظافة الصفائح وعلى أن تكون خالية من الغبار، من رشاش السبراي، جل التثبيت، الخ.

من أجل تجنب التسخين الخطر، نوصي بفكّ سلك التغذية الكهربائية بأكمله. إن قوة الصوت لصفائح كوي الشعر للاستعمال الحرفي لا تتجاوز 70 ديسيبل (A).

تعريف الجهاز (انظر بيانات المنتج التقنية)

HAND-HELD HAIR STRAIGHTENER FOR PROFESSIONAL USE

الترجمة:

صفحة كوي الشعر محمولة للاستعمال الحرفي

إرشادات الاستعمال

المكونات (شكل 1)

1. الجهاز
2. صفائح الكي
3. مفتاح ON-OFF ومفتاح ضبط الحرارة (النوع 101.30/I, 101.20/I, 101.30/I, 101.34/I, 101.34)
4. شاشة عرض (صنف 101.20/I, 101.20, 101.30/I, 101.34/I, 101.34, 101.30/I, 101.30)
5. مفتاح تشغيل \ إطفاء ON/OFF (صنف 101.04/I, 101.04, 101.03/I, 101.03, 101.32/I, 101.32, 101.31/I, 101.31, 101.35/I, 101.35, 101.33/I, 101.33, 102.04, 102.03, 101.03/I, 101.03, (صنف 101.03/I, 101.03, 101.31/I, 101.31, 101.04/I, 101.04, 101.33/I, 101.33, 101.32/I, 101.32, 102.04, 102.03, 101.35/I, 101.35, Thermocap ملحقات 7

تشغيل وإطفاء الجهاز

صنف 101.30/I, 101.30, 101.20/I, 101.20, 101.34/I, 101.34,

لتشغيل الجهاز أدخل القابس في مقبس التيار واضغط على مفتاح ON/OFF (الشكل 1، مرجع 3) لمدة ثانية. تتم الإشارة إلى إشعال الجهاز بواسطة إشارة صوتية قصيرة.

لإطفائه اضغط من جديد المفتاح ON-OFF (الشكل 1، مرجع 3) لمدة 2 ثوان وأخرج القابس من المقبس. تتم الإشارة إلى إطفاء الجهاز بواسطة إشارة صوتية.

صنف 101.04/I, 101.04, 101.03/I, 101.03, 101.32/I, 101.32, 101.31/I, 101.31, 101.35/I, 101.35, 101.33/I, 101.33, 102.04, 102.03

من أجل إشعال الجهاز يكفي إدخال القابس في مقبس التيار الكهربائي ووضع المفتاح (شكل 1، المرجع 5) على 1. من أجل إطفائه، ضع المفتاح (شكل 1، المرجع 5) على 0 وأزل القابس من المقبس.

منتقي درجة الحرارة

فقط للأنواع 101.30, 101.20/I, 101.20, 101.34/I, 101.34, 101.30/I,

من أجل اختيار حرارة الاستخدام، بعد إشعال الجهاز، اضغط مرة واحدة أو أكثر على زر ON-OFF (شكل 1، رقم 3) حتى تشير الشاشة (شكل 1، رقم 4) إلى الحرارة المرغوب به. تومض القيمة المضبوطة حتى الوصول إلى الحرارة المختارة.

يمكن اختيار درجات حرارة مختلفة وفقاً لنوع الشعر اللازم معالجته، من الحد الأدنى 120 °مئوية (250 ° فهرنهايت) حتى الحد الأقصى 230 °مئوية (450 ° فهرنهايت)

انتظر الوصول إلى درجة الحرارة المختارة ثم ابدأ عملية التعامل مع الشعر.

إطفاء أوتوماتيكي للسلامة ووظيفة "HOT"

فقط للأنواع 101.30, 101.20/I, 101.20, 101.34/I, 101.34, 101.30/I,

ينطفئ الجهاز أوتوماتيكياً بعد 60 دقيقة من الإشعال من آخر ضبط للحرارة.

عند انقضاء هذه المدة، تخبر 5 إشارات صوتية بأن الجهاز على وشك الانطفاء. أثناء هذه الإشارات، إذا رغبت في استعادة التشغيل لمدة 60 دقيقة أخرى، اضغط على زر ON-OFF (شكل 1، المرجع 3). عند انقضاء 60 دقيقة، إن لم يتم تنشيط زر الإشعال مجدداً (شكل 1، المرجع 3)، تخبر إشارة صوتية أكثر طولاً (2 ثانية) بأن الجهاز قد انطفأ وأن صفائح الكي (شكل 1، المرجع 2) تبدأ في أن تبرد؛ على الشاشة تومض درجة الحرارة 120 °مئوية (250 ° فهرنهايت) حتى الوصول إلى درجة حرارة قادرة على تجنب الإصابة باللسع عند ملامسة الصفائح المعدنية. (وظيفة "HOT")

- في حالة اختيار البدء من الطرف الأعلى للرأس (الرسم 11)، يجب عدم معالجة الشعر بالقرب من الخط الفاصل. بهذه الطريقة تبقى خصلات الطبقة العليا ملسة وتغطي ظاهرة تجاعيد طبقة الشعر التحتية (الرسم 13).
- قم بوضع الخصلة بين الصفائح (الرسم 1، المرجع 2) بالضغط على الشعر أقرب ما أمكن من طرف جذوره (الرسم 12).
- حافظ على الصفائح مغلقة لمدة 312 ثوان تقريباً.
- تابع الإجراء على الخصلات التالية.
- بمجرد الانتهاء، مشطي شعرك برفق.

ملحق Thermocap

الملحق Thermocap (الشكل 1، المرجع 7) هو حماية من الحرارة يستعمل لغلغ صفايح كوي الشعر (الشكل 1، المرجع 2) عند وضع الجهاز بعد الاستعمال

التنظيف والصيانة

قبل تنظيف الجهاز، أصل القابس من مقيس التيار الكهربائي!
أترك الجهاز يبرد قبل إجراء عملية التنظيف. يمكن التنظيف بقطعة قماش رطبة، ولكن غير مبللة أبداً بالماء أو بأي سائل آخر.

هذا الجهاز مطابق للتوجيهات والتوصيات الأوروبية
2014/30/EU، 2014/35/EU،
2011/65/EU، (EU) 2015/863،
2009/125/EC، 2012/19/EU
والقانون (EC) رقم 2008/1275.

الضمان

تضمن VALERA الجهاز الذي قمت بشرائه وفقاً للشروط التالية:

1. تعتبر شروط الضمان التي يحددها موزعنا الرسمي في بلد الشراء شروطاً سارية. في سويسرا ودول الاتحاد الأوروبي، فترة الضمان هي 24 شهراً إذا كان المشتري النهائي هو شخص عادي (للاستخدام المنزلي) و 12 شهراً إذا كان المشتري النهائي هو شركة أو محل أو مهني (للاستخدام المهني). تاريخ الشراء هو التاريخ الذي ثبتت كتابياً في شهادة الضمان هذه التي يجب بالضرورة ملئها ثم ختمها من البائع أو لحظة استلام وثيقة الشراء.
2. يتم تطبيق الضمان وما يترتب عليه من حقوق فقط بعد تقديم شهادة الضمان هذه أو وثيقة الشراء.
3. يغطي الضمان جميع العيوب والأعطال التي تحدث أثناء فترة الضمان والتي تعود إلى وجود عيوب في المواد المستخدمة لتصنيع الجهاز أو إلى عيوب صناعية. يمكن إصلاح هذه العيوب والأعطال أو استبدال المنتج نفسه بالكامل حالة استحالة الإصلاح. لا يغطي هذا الضمان الأعطال والتلفيات التي قد تنتج عن توصيل الجهاز بشبكة التيار الكهربائي بشكل غير صحيح أو مطابق للمواصفات والقواعد السارية في هذا الشأن، أو عن سوء استخدام الجهاز مثل استخدامه دون مراعاة واحترام قواعد وإرشادات الاستخدام التي تحددها الشركة المصنعة.
4. تُستبعد من الضمان أيضاً أية مطالبات من أية نوعية كانت وخاصة المطالبات بالحصول على أية تعويضات كانت نتيجة للتعرض عن أية أضرار أو تلفيات خارج الجهاز أو في مكان استخدامه، وتُستثنى من ذلك المسؤولية التي تقرها بصورة واضحة القوانين السارية.
5. يتم تقديم خدمة الضمان دون مقابل؛ هذا الضمان غير قابل لإزالة مدته وتجديدها.
6. يسقط هذا الضمان في حالة العبث بالجهاز أو بمكوناته أو في حالة إصلاحه من قبل أشخاص غير معتمدين أو مُصرّح لهم.

عند وجود عطب، قم بإرجاع الجهاز وهو مغلف جيداً وبصحبته شهادة الضمان التي تحمل تاريخ الشراء وختم البائع إلى أحد مراكز خدمة العملاء وتقديم الدعم الفني المعتمدة أو إلى وكيل التوزيع الخاص بنا الذي سيتولى أمر إرسال الجهاز إلى المستورد الرسمي للقيام بعمليات الإصلاح وفقاً لشروط ونصوص الضمان.

وظيفة الذاكرة

لفظ لأنواع 101.30/I، 101.30، 101.20/I، 101.20، 101.34/I، 101.34،

عند انطفاء الجهاز تبقى آخر درجة حرارة موضوعة في الذاكرة ويبقى الجهاز مضبوطاً عليها عند التشغيل التالي.

ION وظيفة

لفظ لأنواع 101.04/I، 101.03/I، 101.20/I، 101.30/I، 101.31/I، 101.30/I، 101.32/I، 101.31/I، 101.35/I، 101.34/I،

الجهاز مزود بوظيفة "ION" بصورة دائمة أثناء التشغيل. يصدر الجهاز دفقا من الأيونات السلبية الهامهمة أو الذئذنة الخفيفة التي ربما يصدرها مولد الأيونات تعتبر أمراً عادياً.

ما هي الأيونات؟

الأيونات، هي جزئيات مشحونة كهربائياً وتوجد في الطبيعة. الأيونات المشحونة سلبياً، تساعد على تنقية الهواء بزيله الأيونات المشحونة إيجابياً (الأيونات الإيجابية، تزيد من تولد الجو لأنها تكتمش المواد الملوثة). بالقرب من الأماكن الحجرية والجبليّة وشلالات المياه أو مجاري المياه والأماكن العاصفة، توجد كميات كبيرة من الأيونات السلبية، لذلك نشعر بنوع من الرخاء لأن الهواء نقي، وطبيعي ومجدد للحوية.

• التمييه المثالي للشعر

تساعد الأيونات المشحونة السلبية على التمييه المثالي للشعر.

• ظاهرة البلمع على الشعر

يساعد التمييه بإعطاء التسريح المثالي لشعرك، ويمنحه الحوية والنعومة والتسريح بسهولة، والحجم والمعان.

• لا شحنة الكهروب السلكة

تساعد الأيونات السلبية على تخفيض التكهرب الساكن والشعر المكهرب والتقصف

هام: لا تترك الجهاز دون مراقبة أثناء التشغيل.

نصائح الاستعمال

- درجات الحرارة الموصى بها:
حتى 150 درجة مئوية للشعر الخفيف الناعم والمصوغ (305 درجة فهرنهايت)
حتى 180 درجة مئوية للشعر الخفيف والموج (360 درجة فهرنهايت)
حتى 230 درجة مئوية للشعر الكثيف والمجدد (450 درجة فهرنهايت)
- الشعر المعسول والمجنّف، يسمح بتسريح فتان وجميل.
- عند استعمال الجهاز للمرات الأولى، نوصي بالتمزّن (التدريب) على كتل صغيرة من الشعر.

صنف 101.03، 101.03/I، 101.20،
101.20/I، 101.30، 101.30/I، 101.31،
101.31/I، 101.34، 101.34/I، 101.35،
102.03، 101.35/I

تم تصميم هذا الجهاز لتقويم وتمليس وتسريح شعرك ومنحه المزيد من المعان. لاستخدام الجهاز، اتبع ما يلي:
أترك الجهاز يبلع درجة الحرارة المرغوبة. قم بتفريق الشعر إلى خصلات يبلغ عرضها 5 سم تقريباً. أدخل خصلة من الشعر بين صفايح الكوي ثم ألق الصفايح بالضغط بقوة على المقابض. للحصول على ظاهرة التمليس: أترك الصفايح تنزلق ببطء على الشعر انطلاقاً من جذر الشعر وإلى أطرافه (الرسم 3). إذا كان من الضروري، قم بإعادة هذه العملية إلى غلبة الحصول على الهدف المرغوب.

الحصول على التجاعيد والفتات، اتبع مثل الرسم 4، 5، 6. أترك الشعر يبرد قبل تسريحه بالمشط أو الفرشاة. هام: بالاستعمال المطول أو المتكرر للجهاز على درجات حرارة عالية، يمكن أن تبقى ظاهرة التمليس على الصفيحة طويلاً. في هذه الحالات يصعب على الشعر أن يسترجع التسريحة الطبيعية.

لفظ لأنواع 101.04/I، 101.04، 101.32/I، 101.33، 101.33/I، 101.33،

من أجل تنفيذ التأثير التريبي، أفضل خصلة وأدخلها في مكواة الشعر مع البدء من الجذور. (شكل 7).

بخشى از مو را جدا كنيد و از ريشه كار را آغاز كنيد، صفحات را به مدت زمان چند ثانيه روى هر قسمت از مو ننگه داريد. (شكل هائى 8)

برای دستیابی به اثر مداوم موج دار بودن، صفحه را بر روى آخرین موج بخش پیشین موي مجدده قرار دهید. (شكل هائى 9، 10)

برای دستیابی به حالتی نرمتر، با انگشتان تان موها را باز كنيد یا برای حجم بیشتر، برس بكشيد.

لفظ للنوع 102.04

تم تصميم هذا الجهاز لزيادة حجم شعرك وذلك برفع الشعر من جذوره بصورة طبيعية. تحصل على زيادة حجم الشعر بفضل التموّج، وبالتحديد على الجزء الأول من الشعر (بالقرب من جذر الشعر).

لاستخدام الجهاز، اتبع النصائح التالية:

- قم بتسريح وفصل الشعر على خصلات عرضها 2 سم تقريباً.

VALERA ماركة مسجلة تخص
LIGO PATENTS SA - سويسرا

使用说明 - 原文说明

型号 101.20, 101.20/I, 101.03, 101.03/I, 101.04, 101.04/I, 101.30, 101.30/I, 101.31, 101.31/I, 101.32, 101.32/I, 101.33, 101.33/I, 101.34, 101.34/I, 101.35, 101.35/I, 102.03, 102.04

使用本设备前请仔细阅读这些说明。

也可在 www.valera.com 上找到

安全警告

- 重要事项：为了保证具有额外的保护，建议在向设备供电的电路系统中安装一个介入电流不超过30mA的差动开关。更为详尽的信息请联系您信得过的电气技工。
- 在使用本设备前，确保它干燥。
-  注意：请勿在浴缸、洗手盆或其它盛水容器的附近使用本设备。
- 8岁以上的儿童以及残疾、聋盲或智障人士或者缺乏经验和知识的人士，在适当监管下可使用本设备；或者确认他们已学会本设备的使用、而且他们意识到相关危险时，可使用本设备。
- 本设备只能连接交流电使用，应检查供电线路的电压是否与设备上标出的数据相符。
- 严禁把本设备浸泡在水或其它液体之中。
- 烫伤危险。务必让儿童远离本产品（尤其是在产品使用或冷却时）
- 避免本设备热的表面同脸部、脖子或者同人体其他部位 发生接触。手握设备进行操作。
- 切勿在无人照管的情况下接通电源。
- 在接触金属部分之前先进行冷却。
- 如有异常请勿使用您的 设备。不要尝试私自修理电气设备，应当交由授权技书人员。如果 供电线损坏，必须由制造商 或其技术支持服务或具有类似 资质的工作人员更换，避免 任何可能风险。
- 如果在浴室使用本器具，用后应拔出电源插头，因为接近水源，即使关机也会很危险。
- 设备只能连接交流电使用。应检查供电电压是否与设备上指出的数据相符。
- 严禁把本设备浸入水中或者其他液体中。
- 请勿把本设备放在可能落入水中或者其他液体中的地方。
- 请勿尝试取回落入水中的电器，应立即把插头从电源插座上拔下来。
- 始终将本产品放置在耐高温的平稳表面上
- 使用完毕之后，总是关掉设备，把插头从电源插座中拔下来。把插头从电源插座中拔下时，不要拉动 电线。
- 如果双手是湿的，不要把插头从插座中拔下。
- 在收起设备之前，总要让设备先冷却，从来不要把电线在设备周围缠绕。定期检查电线是否受损。
- 当这些金属部件仍然处于热的状态时，应避免电线同

金属部件接触。

- 设备用于已经干燥的头发。
- 合成材料制成的假发不能使用本设备。
- 在设备出现异常则请勿使用之。请勿尝试自行修理本设备，必须请求授权的技术人员进行。如电源线受损，必须由制造商、售后服务中心或等同资格的人员进行更换，以防止危险的发生。
- 如果在浴室使用吹风机，用后应拔出电源插头，因为接近水源，即使关机也会很危险。
- 由于设备的包装材料(塑料袋、纸盒等)会对小孩造成危险，故不得把它们遗留在小孩能够触及的地方。
- 本设备只能作规定的用途使用。其余的任何用途将视作非法使用且存在危险。由于非法和错误使用而造成的任何损失，制造商将不负任何责任。
- 在设备运转时不能使用喷发胶。
- 使烫板保持清洁、不能有灰尘、喷发胶和定型胶等。
- 为了避免出现危险的过热，建议把电线全部展开。
- 专业手持式直发器的声压水平小于70分贝。
- 设备名称（见产品技术数据）

HAND-HELD HAIR STRAIGHTENER FOR PROFESSIONAL USE

翻译：

专业手持式直发器

使用方式

部件 (图. 1)

1. 设备
2. 直发板
3. 开关与温度调节 (类型 101.20, 101.20/I, 101.30, 101.30/I, 101.34, 101.34/I)
4. 显示器 (类型 101.20, 101.20/I, 101.30, 101.30/I, 101.34, 101.34/I)
5. 开/关 (类型 101.03, 101.03/I, 101.04, 101.04/I, 101.31, 101.31/I, 101.32, 101.32/I, 101.33, 101.33/I, 101.35, 101.35/I, 102.03, 102.04)
6. 开关指示灯 (类型 101.03, 101.03/I, 101.04, 101.04/I, 101.31, 101.31/I, 101.32, 101.32/I, 101.33, 101.33/I, 101.35, 101.35/I, 102.03, 102.04)
7. 配件热保护头套

设备的打开和关闭

型号 101.20, 101.20/I, 101.30, 101.30/I, 101.34, 101.34/I

开机时，将插头插入电源插座，并按住开/关按钮(图1之3)一秒。会有一个短暂的声响信号报告设备启动。

关闭时，再次按开/关按钮(图1之3)2秒，并将插头从插座拔出。设备关停也会有声响信号报告。

型号 101.03, 101.03/I, 101.04, 101.04/I, 101.31, 101.31/I, 101.32, 101.32/I, 101.33, 101.33/I, 101.35, 101.35/I, 102.03, 102.04

只需把电源插头插上并把开关调至I(图1, 标号5)即可启动设备。要将其关停，须把开关(图1, 标号5)调至0并拔出电源插头。

选择温度

仅适用于类型 101.20, 101.20/I, 101.30, 101.30/I, 101.34, 101.34/I
要选择使用温度，先启动设备，按一次或多次开关按钮(图1, 标号3)，直至显示屏(图1, 标号4)上指示预期温度。设置的数值将一直闪烁，直至达到选中温度为止。

可以根据护理发质的类型，选择不同的温度，最低为120° C (250° F)，最高为230° C (450° F)。等候达到所选温度后，可以开始对头发进行直发护理。

自动安全 关闭和“热”功能

仅适用于类型 101.20, 101.20/I, 101.30, 101.30/I, 101.34, 101.34/I
在启动或最后一次调节温度的60分钟后，设备将自动关停。

这段时间结束后，设备将发出5个声响信号，提示设备将关停。在信号报告期间，如果希望让设备继续运行60分钟，请按下列开关按钮(图1, 标号3)。

60分钟结束后，如果没有重新启动激活启动按钮(图1, 标号3)，设备将会发出一声长响(2秒)，提示设备已关停，直发器(图1, 标号2)开始冷却；在显示屏上将闪烁温度120° C (250° F)，直至达到接触金属板不会烫伤的温度为止。(功能“热”)。

记忆功能

仅适用于类型 101.20, 101.20/I, 101.30, 101.30/I, 101.34, 101.34/I
中，关机时将记忆最后一次输入的温度，下次开机时保持输入这一温度。

ION

仅适用于类型 101.20/I, 101.03/I, 101.04/I, 101.30/I, 101.31/I, 101.32/I, 101.33/I, 101.34/I, 101.35/I

这个产品在使用期间总是保持启动“ION(离子)”功能。本电器可产生负离子流。离子发生器可能会发出轻微的嗡嗡声，应被视为正常。

离子是什么？

离子是自然中存在的电荷载粒子。负离子能够中和正荷离子，帮助净化空气；而正荷离子则相反，在大气中留住大部分污染物，导致空气恶化。在一场暴风雨后，或者在海上或山上瀑布和溪水附近，存在大量负离子，会令人有健康舒适的感觉，因为存在更纯净、自然、焕发生机的空气。

改善头发的水分

负离子有助于保持头发的正确水分。

对头发的护发效果

更佳的水分有利于头发的调理，具有再生效果，令头发更柔软，易于梳理，更蓬松，并富有光泽。

没有静电荷或“fly away”

负离子有助于减少静电、头发“fly away(竖立)”及卷曲现象

重要事项：如设备打开时，请勿把设备置于无人看管状态。

使用建议

- 建议温度：
至150°C, (305°F) 如果头发属于纤细、直发及染发发质
至180°C, (360°F) 如果头发属于纤细、大波浪发质
至230°C, (450°F) 如果头发属于较粗、小卷发发质
- 刚洗完和吹干的头发，可以进行整形。
- 前几次刚开始使用本设备时，建议在头发的小片区域进行。

型号 101.20, 101.20/I, 101.03, 101.03/I, 101.30, 101.30/I, 101.31, 101.31/I, 101.34, 101.34/I, 101.35, 101.35/I, 102.03

本设备设计用于拉直、光滑和对您的秀发进行恤发，使头发更显亮丽。可按以下步骤使用本设备：等待设备达到想要的温度。把头发分成宽度约5cm的发束。每次把一束头发插入烫板之间，用力夹紧烫板。

欲获得**光滑效果**：让烫板从头发底部到尖部缓慢地在滑动(见图3)。如有必要，重复操作，直到达到预想的效果。欲获得**卷曲**和发圈效果，可遵循图4、5、6中的例子进行。

在对头发进行梳理或者刷顺之前，先让头发冷却。

重要事项：延长使用或反复使用高温装置时，电热板的平滑效果会长时间保留下来。此情况下，头发就会难以回复其天然的卷曲。

仅适用于类型 101.04, 101.04/I, 101.32, 101.32/I, 101.33, 101.33/I要实现卷发效果，请分出一缕头发，将之从根部开始插入直发器内。(图7)将这缕头发的每一截均在设备上保持夹住几秒钟。(图8)

要取得连续波浪效果，把夹板放在上一截的最后波浪上。(图9、10)

如果您想拥有一个层次分明的波浪效果，卷发后不要触摸您的头发。如果要获得较柔和的效果，用手指打开发撮或梳刷头发，以增加它的蓬松度。

仅适用于类型 102.04

本装置是以自然方式从底部扬起头发来让您的头发更显蓬松而专门设计。蓬松效果的增加是通过限制在头发首段(靠近发根处)的波浪来获得。

装置使用须知：

- 梳理头发并以2厘米左右的宽度把头发分为小束。

- 如您决定在头顶开始(图11)，那么靠近分界处的头发不应予以处理。这种情况下，上部的发束保持顺滑并遮盖下方轻微卷曲的头发。(图13)
- 把发束插入烫发板内(图1, 参考2)，尽量靠近发根的部位来压住头发。(图12)
- 让烫发板保持闭合约2/3秒。
- 继续处理下一发束。
- 完成后，轻轻地梳理头发。

配件热保护头套

附件Thermocap(图1之7)是一个热保护装置，当直发器(图1之2)使用完毕后可重新放好设备。

清洁和维护

在清洁设备之前，总是要把插头从电源插座上断开！

在进行清洁前，应让设备先冷却下来。可以用一块湿布清洁您的设备，但是从来不要把设备浸入水中或者任何其他液体之中！

本电器符合欧洲标准

2014/30/EU, 2014/35/EU,
2011/65/EU, (EU) 2015/863,
2009/125/EC, 2012/19/EU 以及
(EC)第 1275/2008 号法规。



保证条款

VALERA 保证阁下购买的设备符合下列条件：

1. 本公司在购买国的正式经销商所制定的保证条款有效。在瑞士和欧盟国家，如果最终购买者是私人(家庭用途)，保修期为24个月；如果最终购买者是公司或企业或专业人士(专业用途)，保修期为12个月。质保期从设备购买之日起算。购买日期为卖家妥善编制并盖章的质保证书或购买文件显示或标注的日期。
 2. 只有出示当前有效的质保证书或购买文件后，方可享受质保。
 3. 质保范围包括消除质保期间由于明显的材料或制作工艺缺陷而出现的各种瑕疵。消除设备瑕疵可以通过修理或更换整个设备加以实现。质保范围不包括因连接不符合规范的电源，产品使用不当以及不遵守《使用规范》而导致的瑕疵或损坏。
 4. 任何性质的其他申索均不属质保范围，尤其设备本身之外的损害赔偿，现行法律明文确立的责任(若有)除外。
 5. 质保服务免费提供；质保服务不会延长或重新开始质保期。
 6. 如果未经授权的人员擅自改动或修理设备，质保条款将失效。
- 倘若出现故障，将包装完好并附带质保证书的设备送往本公司的某个授权“援助中心”或阁下购物的商家，后者会将其送交正式进口商实施质保维修。质保证书必须有卖家妥善标注的日期，并加盖印章。

VALERA 是瑞士 LIGO PATENTS SA 的注册商标。

کارکرد حافظه

فقطبرای نوع، 101.30, 101.30/L, 101.20, 101.20/L, 101.34, 101.34/L

هنگام خاموش شدن دستگاه آخرین حرارت تنظیمشده در حافظه می‌ماند و برای روشن شدن بعدی، همان تنظیم باقی می‌ماند.

عملکرد یون سزای

فقطبرای نوع، 101.30/L, 101.04/L, 101.03/L, 101.20/L, 101.35/L, 101.34/L, 101.33/L, 101.32/L, 101.31/L

این دستگاه دارای عملکرد یون سزای است که هنگام استفاده از دستگاه فعل می‌شود. در این حالت، دستگاه جریان یون‌های منفی تولید می‌کند. یک روز و ملازم، احتمالاً تولیدشده توسط دستگاه مولد یون‌ها، عالی محسوب می‌شود.

یون چیست؟

یون‌ها ذراتی دارای بار الکتریکی اند که در طبیعت یافت می‌شوند. یون‌های دارای بار منفی به وسیله خنثی‌کردن یون‌های مثبت که با نگه داشتن بسیاری از عوامل آلاینده در هوا کیفیت آن را کاهش می‌دهند به تصفیه هوا یاری می‌رسانند.

حجم زیادی از یون‌های منفی پس از رعد و برق در کنار دریا، در کوهستان یا در نزدیکی آبشار و رودخانه وجود دارد؛ در مکان‌های مذکور وجود هوای خالص و پاک، سبب احساس نشاط در آن می‌شود.

هیدراسیون بیبینه مو

یون‌های منفی به حفظ رطوبت بیبینه مو می‌رسانند.

ئر حالت پیوری مو

هیدراسیون بیبینه مو، ما را احیا می‌کند و حجم و درخشندگی ما را افزایش می‌دهد؛ و فرایند شانه کردن ما را تسهیل می‌کند.

بدون تولید الکتریسیته سلکن و "اوز" شدن مو

یون‌های منفی الکتریسیته سلکن ما را کاهش می‌دهند و سبب پیش‌گیری از "اوز" شدن مو می‌شوند.

مهم: در هنگام کار، دستگاه را بدون محافظ‌ها کنید.

توصیه‌های در مورد استفاده از دستگاه

حرارت‌های توصیه‌شده:

تا 150 درجه سانتی‌گراد برای موهای ظریف، صاف، رنگ‌شده (305 درجه فارنهایت)

تا 180 درجه سانتی‌گراد برای موهای ظریف، موج دار (360 درجه فارنهایت)

تا 230 درجه سانتی‌گراد برای موهای زخم، مجعد (450 درجه فارنهایت)

- موهایی که تازه شسته و خشک شده‌اند، امکان فرجدهی بهتری را فراهم می‌کنند.
- اولین نفعاتی که دستگاه مورد استفاده قرار می‌گیرد، توصیه می‌شود روی مناطق کوچکی از موها کار شود.

مدل‌های، 101.03/L, 101.03, 101.20/L, 101.20, 101.34/L, 101.34, 101.31/L, 101.31, 101.30/L, 101.30, 102.03, 101.35/L, 101.35

این دستگاه برای راست و صاف کردن و سپس خمیدگی یا موج‌دار کردن موهای شما و درخشش‌تر کردن آنها، طراحی شده است. برای استفاده از این دستگاه، به شرح زیر عمل کنید: بگذارید که دستگاه به درجه حرارت مورد نظر برسد. موها را با بصورت دسته موهایی با حدود 5 سانتی‌متر پهنای جدا کنید. هر بار یک دسته مو را بین صفحات توکننده قرار داده و بعد از بستن صفحات، دستگیرها را با قدرت فشار دهید.

برای کسب حالت صاف: صفحه‌ها را با سرعتی روی موها، از ریشه تا نوک موها بلغزاند (شکل 3). در صورت نیاز، این عملیات را تکرار کنید تا به نتیجه دلخواه برسید. قبل از شانه کردن یا برس کشیدن، بگذارید موها سرد شوند.

برای مرتب‌کردن موهای مجعد و موج‌دار از نمونه اشکال 4، 5 و 6 پیروی کنید.

مهم: با استفاده طولانی‌مدت و مکرر دستگاه با حرارت بالا، اثر صاف‌کننده صفحه می‌تواند در درازمدت باقی بماند. در این موارد، مو در بازگشت به حالت طبیعی خود با دشواری مواجه می‌شود.

فقطبرای نوع، 101.32/L, 101.32, 101.04/L, 101.04, 101.33, 101.33/L

برای اجرای اثر Fris، یک رشته از مو را جدا کرده و شروع به داخل کردن آن از سمت ریشه در صفحه بکنید. (شکل 7) بخشی از مو را جدا کنید و از ریشه کار را آغاز کنید، صفحات را به مدت زمان چند ثانیه روی هر قسمت از مو نگه دارید. (شکل‌های 8) برای دستیابی به اثر مداوم موج‌دار بودن، صفحه را بر روی آخرین (شکل‌های 10، 9) موج بخش پیشین موی مجدداً قرار دهید. برای دستیابی به حالتی نرم‌تر، با انگشتان یک موها را با یکدیگر با برای حجم بیشتر، برس بکشید.

فقطبرای نوع 102.04

این دستگاه برای حجج‌دادن بیشتر به موهای شما از طریق بلند کردن موها از ریشه آنها بصورت طبیعی، درست شده است. افزایش حجم از طریق موج‌دار کردن موها، محدود به اولین قسمت موها (نزدیکی ریشه آنها) بامست می‌آید. برای استفاده از دستگاه این توصیه‌ها را منتظر داشته باشید:

- موها را شانه کرده و بصورت طره‌های داری پهنای حدود 2 سانتی‌متر از هم جدا کنید.

- لگر می‌خواهید از طرف بالای سر شروع کنید (شکل 11) موهای نزدیک به فرق سر مورد استفاده قرار نمی‌گیرند. بدین صورت طره‌های بالاتر صاف خواهند ماند و حالت خفیف فریزه طره‌های زیرین را مخفی خواهند کرد. (شکل 13)
- طره مو را بین صفحه‌ها (شکل 1، 1) رفرنس 2) با فشار دادن موها به‌طور هرچه نزدیک‌تر به محل اتصال آنها، قرار دهید. (شکل 12)
- صفحه‌ها را حدود 2/3 تکیه بسته نگاه دارید.
- کل را با طره‌های بعدی ادامه دهید.
- پس از اتمام کار، موها را با ظرفت شانه کنید.

ایزار جلی ThermoCap

ایزار جلی ThermoCap (شکل 1، 1) مرجع 7 یک محافظ حرارتی جهت استفاده برای بستن صفحات توکننده (شکل 1، 1) مرجع 2) زملی که دستگاه پس از استفاده کلر گانگنه می‌شود، می‌ماند.

نظافت و نگهداری

قبل از تمیز کردن دستگاه همیشه دو شاخه را از پریز برق بکشید. قبل از اقدام به نظافت دستگاه بگذارید دستگاه سرد شود. می‌توانید دستگاه خود را با یک پارچه مرطوب تمیز کنید اما هرگز آن را در آب یا هر مایع دیگری فرو نبرید.

این دستگاه با مقررات اروپایی شماره

2014/30/EU, 2014/35/EU, 2011/65/EU, CE (EU) 2015/863, 2009/125/EC, 2012/19/EU

و، با مقررات (EC) به شماره 1275/2008 مطابقت دارد.

ضمانت‌نامه

VALERA خریداری شده توسط شما را با شرایط ضمیمه

ضمیمه می‌نماید:

1. شرایط ضمیمه تعیین شده توسط توزیع کننده رسمی ما در کشور محل خرید معتبر هستند. در سوئیس و کشورهایی که مقررات اروپایی 44/99/CE معتبر هستند، دوره ضمانت 24 ماه برای استفاده خانگی و 12 ماه برای استفاده حرفه‌ای یا مشابه آن است. دوره ضمانت از تاریخ خرید دستگاه آغاز می‌شود. تاریخ خرید، تاریخی است که در این گواهی ضمانت که به‌طور منسب تکمیل و مهر شده، قید گردیده یا تاریخی که در مدرک خرید قید شده است.
 2. ضمانت قطب‌بند از رایله این گواهی ضمانت یا از رایله مدرک خرید، قابل اعمل است.
 3. ضمانت، بر طرف کردن تمام نقایصی که در مدت ضمانت بروز کرده و ناشی از نقیص جنس کالا یا نقیص ساخت است، را پوشش می‌دهد. بر طرف کردن نقایص دستگاه می‌تواند با تعمیر یا تعویض آن محصول صورت گیرد. این ضمانت نقیص یا خسارت ناشی از متصل کردن به شبکه برق غیر منطبق با مقررات، یا ناشی از استفاده نابه‌جا از محصول و همچنین ناشی از عدم رعایت مقررات استفاده را پوشش نمی‌دهد.
 4. هرگونه جبران خسارت یا هر مایهتی، به‌ویژه جبران خسارت احتمالی خارج از دستگاه، مستثنا است به استثنای مسئولیت احتمالی که صریحاً در قوانین جاری تعیین شده باشد.
 5. سرویس ضمانت بدون مطالبه هزینه، انجام می‌شود؛ آن بر طولانی‌شدن یا شروع مجدد دوره ضمانت دلالت نمی‌کند.
 6. در صورتی که این دستگاه توسط فرد غیر مجاز دستکاری یا تعمیر شود، این ضمانت از درجه اعتبار ساقط می‌گردد.
- در صورت خرابی، دستگاه به‌خوبی بسته‌بندی شده را همراه با گواهی ضمانت داری تاریخ و مهر فروشنده به یکی از مراکز خدمت مجاز برگردانید یا به فروشنده خودتان تحویل دهید تا وی، برای تعمیر مربوط به ضمانت، نسبت به ارسال آن برای وارکننده رسمی دستگاه اقدام نماید.

دور انداختن دستگاه

علامت سطل زباله بر روی محصول با بر روی بسته‌بندی آن نشان می‌دهد که این محصول را با زباله‌های خانگی نباید دور انداخت؛ آن را می‌باید به مراکز جمع‌آوری و بازیافت تجهیزات الکترونیکی و الکترونیکی تحویل داد. با اطمینان یافتن از دور انداختن درست دستگاه از پیامدهای زیان‌بار و بالقوه دور انداختن نامناسب این دستگاه بر روی محیط زیست و سلامت انسان، پیش‌گیری می‌شود. برای کسب اطلاعات بیشتر درباره بازیافت این محصول، با فروشنده یا مراکز خدمت پس‌از فروش مشورت نمایید.

- اگر دستگاه شما دچار یک ناهنجاری است، از آن استفاده نکنید. سعی نکنید دستگاه برقی را به تنهایی تعمیر کنید بلکه به یک تکنسین مجاز مراجعه نمایید. اگر سیم برق صدمه دیده باشد، باید از سوی سازنده یا توسط خدمات پشتیبانی فنی شما یا در حال از سوی فردی با صلاحیت‌های مشابه، به طوری که از هر نوع خطری پیش‌گیری شود، جایگزین گردد.
- هنگامی که دستگاه در یک حمام مورد استفاده قرار می‌گیرد، بعد از استفاده، آن را از پریز برق بکنید چون مجاورت با آب حتی وقتی که دستگاه خاموش است خطرناک است.
- اجزای بسته‌بندی دستگاه (کیسه‌های پلاستیکی، قوطی مقوایی و غیره) نباید در دسترس کودکان قرار گیرند چون به‌طور بالقوه منشأ خطر هستند.
- این دستگاه صرفاً باید برای مصرفی استفاده شود که برای آن مصرف طراحی شده است. هرگونه استفاده دیگر، نابه‌جا تلقی گردیده و بنابراین خطرناک است. سازنده دستگاه نمی‌تواند مسئول آسیب‌های احتمالی ناشی از استفاده نابه‌جا یا نادرست تلقی شود.
- وقتی که دستگاه در حال کار است، از اسپری مو استفاده نکنید.
- صفحات مربوطه را تمیز و فاقد گردوغبار، اسپری مو، ژل تثبیت‌کننده و غیره نگهدارید.
- به‌منظور اجتناب از داغ‌شدن بیش از حد و خطرناک دستگاه، توصیه می‌شود سیم برق را به‌طور کامل باز کنید.
- سطح فشار صوتی برای صفحات اتوکننده مو برای استفاده حرفه‌ای کمتر از 70 dB(A) است.
- تخصیص دستگاه (اطلاعات فنی محصول را ببینید)

HAND-HELD HAIR STRAIGHTENER FOR PROFESSIONAL USE

ترجمه:

صفحات اتوکننده برای موی قابل‌حمل برای استفاده حرفه‌ای

نحوه استفاده

اجزا (شکل ۱)

1. دستگاه

2. صفحه‌های اتوکننده

3. کلید روشن‌خاموش و تنظیم درجه حرارت (نوع 101.20, 101.34/I, 101.34, 101.30/I, 101.30, 101.20/I)

4. صفحه نمایش (مدل‌های 101.20, 101.20/I, 101.30, 101.30/I, 101.34/I, 101.34, 101.30/I)

5. کلید روشن/خاموش (ON/OFF) (مدل‌های 101.03/I, 101.03, 101.04/I, 101.04, 101.32/I, 101.32, 101.31/I, 101.31, 101.04/I, 101.04, 102.04, 102.03, 101.35/I, 101.35, 101.33/I, 101.33, 101.03/I, 101.03, 101.03)

6. تئترنگر نورانی روشن‌خاموش (فواع 101.03/I, 101.03, 101.32/I, 101.32, 101.31/I, 101.31, 101.04/I, 101.04, 102.04, 102.03, 101.35/I, 101.35, 101.33/I, 101.33, 101.03/I, 101.03, 101.03)

7. ابزار جیبی Thermocap

انتخاب درجه حرارت

فقط برای انواع 101.30, 101.30/I, 101.20, 101.20/I, 101.34, 101.34/I,

101.20/I, 101.34, 101.34/I,

برای انتخاب درجه حرارت کارکرد، پس از روشن‌کردن دستگاه، دکمه روشن‌خاموش (ON-OFF) (شکل ۱، رفرنس ۳) را یک یا چند بار تا هنگام نمایش درجه حرارت دلخواه بر روی صفحه نمایش (شکل ۱، رفرنس ۴) فشار دهید. مقدار تنظیم‌شده تا زمان رسیدن به درجه حرارت انتخاب‌شده چشمک می‌زند.

امکان انتخاب درجه حرارت‌های مختلف بسته به نوع مویی که تحت پردازش قرار می‌گیرد، از حداقل ۱۲۰ درجه سانتی‌گراد (۲۵۰ درجه فارنهایت) تا حداکثر ۲۳۰ درجه سانتی‌گراد (۴۵۰ درجه فارنهایت) وجود دارد. تا رسیدن به درجه حرارت انتخاب‌شده صبر کرده و سپس کار را با عملیات روی موها ادامه دهید.

خاموشی خودکار ایمنی و عمل‌کرد "HOT"

فقط برای انواع 101.30, 101.30/I, 101.20, 101.20/I, 101.34, 101.34/I,

101.20/I, 101.34, 101.34/I,

دستگاه ۶۰ دقیقه بعد از روشن‌شدن یا آخرین تنظیم درجه حرارت به‌طور خودکار خاموش می‌شود.

در پایان این مدت، ۵ سیگنال صوتی هشدار می‌دهند که دستگاه در حال خاموش‌شدن است. در حین شنیدن این سیگنال‌ها، در صورتی که بخواهید کارکرد را به‌صورت ۶۰ دقیقه دیگر بازگردانی کنید، دکمه روشن‌خاموش (ON-OFF) را فشار دهید (شکل ۱، رفرنس ۳).

در پایان ۶۰ دقیقه، اگر دکمه روشن‌شدن دوباره فعال نشده باشد (شکل ۱، رفرنس ۳)، یک سیگنال صوتی طولانی‌تر (۲ ثانیه) هشدار می‌دهد که دستگاه خاموش شده است و صفحات اتوکننده (شکل ۱، رفرنس ۲) شروع به سردشدن می‌کنند؛ بر روی صفحه نمایش، درجه حرارت ۱۲۰ درجه سانتی‌گراد (۲۵۰ درجه فارنهایت) تا زمان رسیدن به درجه حرارتی که از سوختگی هنگام تماس با صفحات فلزی جلوگیری شود، چشمک می‌زند. (عمل‌کرد "HOT")

روشن‌کردن و خاموش‌کردن دستگاه

مدل‌های مدل‌های 101.30, 101.30/I, 101.20, 101.20/I, 101.34, 101.34/I,

101.20/I, 101.34, 101.34/I,

برای روشن‌کردن دستگاه، دوشاخه را وارد پریز برق کرده و دکمه ON-OFF (روشن‌خاموش) (شکل ۱، رفرنس ۳) را به‌صورت یک ثانیه فشار دهید. روشن‌شدن دستگاه توسط یک سیگنال صوتی کوتاه گزارش می‌شود.

برای خاموش‌کردن آن، دکمه ON-OFF (روشن‌خاموش) (شکل ۱، رفرنس ۳) را مجدداً به‌صورت ۲ ثانیه فشار داده و دوشاخه را از پریز برق بکشید. خاموش‌شدن توسط یک سیگنال صوتی گزارش می‌شود.

مدل‌های 101.31, 101.04/I, 101.04, 101.03/I, 101.03, 101.33/I, 101.33, 101.32/I, 101.32, 101.31/I, 101.35, 102.04, 102.03, 101.35/I

برای روشن‌کردن دستگاه، کافی است دوشاخه را داخل پریز وارد کرده و کلید (شکل ۱، رفرنس ۵) را روی I قرار دهید. برای خاموش‌کردن آن، دکمه (شکل ۱، رفرنس ۵) را روی 0 قرار داده و دوشاخه را از پریز جدا کنید.

دستورالعمل مصرف - دستورالعمل‌های اصلی

مدل‌های 101.31/I, 101.31, 101.30/I, 101.30, 101.04/I, 101.04, 101.03/I, 101.03, 101.20/I, 101.20, 102.04, 102.03, 101.35/I, 101.35, 101.34/I, 101.34, 101.33/I, 101.33, 101.32/I, 101.32, قبل از استفاده از دستگاه، این دستورالعمل‌ها را به دقت مطالعه نمایید.
همچنین قابل‌دسترس در سایت www.valera.com می‌باشد

هشدارهای ایمنی

- مهم: برای یک تضمین ایمنی اضافی، توصیه می‌شود که در شبکه برقی که دستگاه با آن تغذیه می‌شود، یک کلید افتراقی با یک جریان برقی که بیشتر از 30 مگامپر نباشد، نصب شود. برای اطلاعات بیشتر به تکنسین برق مورداعتماد مراجعه کنید.
- اطمینان حاصل کنید که دستگاه قبل از استفاده کاملاً خشک باشد
- توجه: از این دستگاه در نزدیکی وان حمام، وان دست‌شویی یا ظروفی که حاوی آب باشند، استفاده نکنید. 
- دستگاه حاضر توسط کودکان 8 سال به بالا و توسط افراد با توان فیزیکی، حسی یا مغزی کم یا دارای تجربه و شناخت کم، در صورتی که تحت مراقبت مناسب باشند، یا اینکه در صورتی که در رابطه با استفاده از دستگاه به صورت ایمن مورد آموزش قرار گرفته باشند و از خطرات مرتبط آگاه باشند، می‌تواند مورد استفاده قرار گیرد.
- کودکان نباید با دستگاه بازی کنند.
- عملیات نظافت و تعمیر و نگهداری نباید توسط کودکانی که بدون مراقبت هستند، انجام شود.
- خطر سوختگی. دستگاه را از دسترس کودکان کوچک، مخصوصاً هنگام استفاده و خنک‌سازی دور نگاه دارید
- از تماس سطوح داغ دستگاه با صورت، گردن یا سایر قسمت‌های بدن اجتناب کنید. در دست‌گرفتن دسته دستگاه، از آن استفاده کنید.
- هنگامی که دستگاه به منبع تأمین برق وصل است، هرگز آن را بی‌مراقب رها نکنید.
- از دستگاه خود، در صورتی که رفتار ناهنجار بروز دهد، استفاده نکنید. سعی نکنید لوازم الکتریکی را به‌تنهایی تعمیر کنید، بلکه به یک تکنسین مجاز مراجعه کنید. اگر سیم برق آسیب دیده است، باید توسط تولیدکننده یا خدمات فنی آن و یا به‌هرحال توسط فردی دارای شرایط مشابه، به‌منظور پیش‌گیری از هرگونه خطر، جای‌گزین شود.
- هنگامی که دستگاه در یک حمام مورد استفاده قرار می‌گیرد، بعد از استفاده، آن را از پریز برق بکشید چون مجاورت با آب حتی وقتی که دستگاه خاموش است خطرناک است
- دستگاه را فقط به جریان متناوب وصل نموده و کنترل کنید که ولتار شبکه با ولتاژ مشخص شده روی دستگاه یک‌سان باشد
- هرگز دستگاه را در آب یا سایر مایعات فرو نبرید.
- دستگاه را در جایی که امکان افتادن آن در آب یا مایعی دیگر وجود دارد، قرار ندهید.
- سعی نکنید یک دستگاه برقی را که در آب افتاده، مورد استفاده قرار دهید: فوراً دوشاخه را از پریز برق جدا کنید.
- مطمئن شوید که دستگاه، قبل از استفاده، کاملاً خشک باشد.
- همیشه دستگاه را روی یک سطح صاف، پایدار و مقاوم در برابر حرارت قرار دهید
- همیشه، بعد از استفاده، دستگاه را خاموش کرده و دوشاخه را از پریز برق بکشید. برای جدا کردن دوشاخه از پریز، سیم آن را نکشید.
- اگر دست‌های شما خیس هستند پریز برق را با دست نکشید.
- همیشه قبل از قرار دادن دستگاه در جای خود، بگذارید سرد شود و هرگز کابل را دور دستگاه نیچسبید. به‌طور دوره‌ای کنترل کنید که سیم آسیب ندیده باشد.
- وقتی که قسمت‌های فلزی دستگاه هنوز گرم هستند از تماس سیم دستگاه با آنها اجتناب کنید.
- این دستگاه را روی موهای خشک مورد استفاده قرار دهید.
- این دستگاه را روی پوستی که جنس موهای آن از مواد مصنوعی است، استفاده نکنید.

UPUTE ZA UPORABU - Originalne upute

Tip 101.20, 101.20/I, 101.03, 101.03/I, 101.04, 101.04/I, 101.30, 101.30/I, 101.31, 101.31/I, 101.32, 101.32/I, 101.33, 101.33/I, 101.34, 101.34/I, 101.35, 101.35/I, 102.03, 102.04

Pažljivo pročitajte upute prije korištenja uređaja

Dostupne i na www.valera.com

OPREZ

- Važno: radi jamčenja dodatne sigurnosti, savjetujemo da u električni sustav koji napaja uređaj postavite zaštitnu sklopku s diferencijalnom strujom aktivacije ne većom od 30 mA. Za više informacija obratite se kvalificiranom električaru.
- Prije korištenja uvjerite se da je uređaj potpuno suh.
-  **UPOZORENJE:** nemojte koristiti ovaj uređaj u blizini kada za kupanje, umivaonika ili drugih posuda koje sadrže vodu.
- Ovaj uređaj smiju koristiti djeca od 8 godina naviše te osobe sa smanjenim tjelesnim, osjetilnim ili umnim sposobnostima, odnosno bez iskustva i znanja, ako su pod odgovarajućim nadzorom ili su upućeni u sigurno korištenje uređaja i svjesni su povezanih opasnosti.
- Nemojte dozvoliti djeci da se igraju s uređajem.
- Djeca ne smiju čistiti i održavati uređaj bez nadzora.
- Opasnost od opekline. Držite uređaj van dosegma male djece, posebice tijekom uporabe i dok se hladi.
- Pazite da vruća površina na uređaju ne dođe u dodir s licem, vratom, ili bilo kojim drugim dijelom tijela. Uređajem rukujte držeći ga za ručku.
- Kad je uređaj priključen na električnu struju, nikad ga nemojte ostavljati bez nadzora.
- Pričekajte da se metalni dijelovi ohlade prije diranja.
- Ako je kabel za napajanje oštećen, proizvođač ili ovlašteni serviser, ili osoba sličnih kvalifikacija mora ga zamijeniti kako bi se spriječila opasnost. Nemojte koristiti uređaj ako ne radi ispravno. Nemojte pokušavati sami popravljati uređaj nego se obratite ovlaštenom tehničaru.
- Kada se uređaj koristi u kupaonici, iskopčajte utikač iz struje utičnice jer blizina vode predstavlja opasnost čak i kad je uređaj isključen.
- Uređaj spajajte samo na izmjeničnu struju i provjerite odgovara li mrežni napon onome koji je naznačen na uređaju.
- **Nemojte nikada uranjati uređaj u vodu ili druge tekućine.**
- **Nemojte stavljati uređaj na mjesto s kojeg bi mogao pasti u vodu ili druge tekućine.**
- **Nikad ne pokušavajte izvaditi električni uređaj koji je pao u vodu, nego odmah iskopčajte utikač iz strujne utičnice.**
- **Prije korištenja uvjerite se da je uređaj potpuno suh.**
- Uvijek postavite uređaj na stabilnu, ravnu površinu, otpornu na toplinu.

- Nakon uporabe uvijek isključite uređaj i izvucite utikač iz strujne utičnice. Nemojte povlačiti kabel da biste izvukli uređaj iz utičnice. Nemojte povlačiti utikač iz utičnice mokrim rukama.
- Uvijek ostavite uređaj da se ohladi prije nego što ga spremite i nemojte nikad omotavati kabel oko uređaja.
- S vremena na vrijeme provjerite je li kabel oštećen.
- Pazite da kabel ne dođe u dodir s metalnim dijelovima dok su oni još vrući.
- Uređaj koristite na suhoj kosi.
- Nemojte koristiti ovaj uređaj na perikama od sintetičke kose.
- Elementi korišteni za pakiranje uređaja (plastične vrećice, kartonska kutija i sl.) moraju ostati izvan dosega djece jer mogu predstavljati opasnost.
- Ovaj se uređaj smije koristiti samo za svrhe kojima je izričito namijenjen. Bilo kakva druga primjena treba se smatrati neprikladnom i stoga opasnom. Proizvođač ne prihvaća nikakvu odgovornost za štetu prouzročenu neprikladnim ili pogrešnim korištenjem.
- Nemojte koristiti lak za kosu u spreju dok uređaj radi.
- Održavajte ploče čistima, bez prašine, laka ili gela za kosu i sl.
- Radi sprječavanja opasnog pregrijavanja, preporučuje se odmotavanje cijelog kabela po duljini.
- A-ponderirana razina zvučnog tlaka pegle za kosu za profesionalnu uporabu ispod je 70 dB(A).
- Označavanje uređaja (vidjeti tehničke specifikacije uređaja)

RUČNA PEGLA ZA KOSU ZA PROFESIONALNU UPORABU

UPUTE ZA UPORABU

DIJELOVI (sl. 1)

1. Uređaj
2. Ploče za ravnanje
3. Prekidač uključeno/isključeno i za podešavanje temperature (tip 101.20, 101.20/I, 101.30, 101.30/I, 101.34, 101.34/I)
4. Zaslون (tip 101.20, 101.20/I, 101.30, 101.30/I, 101.34, 101.34/I)
5. Prekidač uključeno/isključeno (tip 101.03, 101.03/I, 101.04, 101.04/I, 101.31, 101.31/I, 101.32, 101.32/I, 101.33, 101.33/I, 101.35, 101.35/I, 102.03, 102.04)
6. Svjetlosni indikator uključeno/isključeno (tip 101.03, 101.03/I, 101.04, 101.04/I, 101.31, 101.31/I, 101.32, 101.32/I, 101.33, 101.33/I, 101.35, 101.35/I, 102.03, 102.04)
7. Toplinska zaštita

Uključivanje i isključivanje uređaja

Tip 101.20, 101.20/I, 101.30, 101.30/I, 101.34, 101.34/I
 Za uključivanje uređaja, jednostavno ga utaknite u strujnu utičnicu, zatim pritisnite i držite prekidač uključeno/isključeno (sl. 1, ref. 3) jednu sekundu. Uključenje uređaja signalizira se kratkim zvučnim signalom.

Za isključivanje, pritisnite i držite tipku uključeno/isključeno (sl. 1, ref. 3) ponovo 2 sekunde i izvadite utikač iz utičnice. Isključenje se signalizira zvučnim signalom.

Tip 101.03, 101.03/I, 101.04, 101.04/I, 101.31, 101.31/I, 101.32, 101.32/I, 101.33, 101.33/I, 101.35, 101.35/I, 102.03, 102.04

Za uključivanje uređaja dovoljno je upokčati utikač u električnu utičnicu i postaviti prekidač (sl. 1, ozn. 5) na I. Za isključenje, postavite prekidač (sl. 1, ozn. 5) na 0 i iskopčajte utikač iz utičnice.

Postavke temperature

Samo za tipove 101.20, 101.20/I, 101.30, 101.30/I, 101.34, 101.34/I

Nakon što ste uključili uređaj, za odabir temperature uporabe jednom ili više puta pritisnite prekidač UKLJUČENO/ISKLJUČENO (sl. 1, ozn. 3) sve dok se na zaslonu (sl. 1, ozn. 4) ne pojavi željena temperatura. Postavljena vrijednost treperi sve dok se ne dostigne odabrana temperatura.

Ovisno o vrsti kose koju treba tretirati moguće je odabrati različite temperature, od minimalno 120 °C (250 °F) do maksimalno 230 °C (450 °F).

Pričekajte da uređaj dosegne odabranu temperaturu, zatim počnite oblikovati kosu.

AUTOMATSKA DEAKTIVACIJA FUNKCIJA SIGURNOST I "VRUĆE"

Samo za tipove 101.20, 101.20/I, 101.30, 101.30/I, 101.34, 101.34/I

Uređaj se automatski isključuje 60 minuta nakon uključivanja ili nakon posljednjeg podešavanja temperature.

Po isteku tog razdoblja uređaj putem 5 zvučnih signala obavještava da će se isključiti. Ako za vrijeme oglašavanja tih signala želite uspostaviti daljnjih 60 min rada, pritisnite prekidač UKLJUČENO/ISKLJUČENO (sl. 1, ozn. 3).

Ako po isteku 60 minuta ne aktivirate ponovno prekidač za uključivanje (sl. 1, ozn. 3), jedan dulji zvučni signal (2 s) obavještava da se uređaj isključio i ploče za glačanje (sl. 1, ozn. 2) počinju se hladiti; na zaslonu treperi temperatura 120 °C (250 °F) sve dok se ne dostigne temperatura na kojoj se nećete opeći pri dodiru metalnih ploča. (Funkcija „HOT“)

FUNKCIJA MEMORIJE

Samo za tipove 101.20/I, 101.20/I, 101.30, 101.30/I, 101.34, 101.34/I

Kada je uređaj isključen, zadnja postavka temperature sprema se u memoriju i ostaje aktivna prilikom sljedećeg uključivanja.

FUNKCIJA IONIZACIJE

Samo za tipove 101.20/I, 101.03/I, 101.04/I, 101.30/I, 101.31/I, 101.32/I, 101.33/I, 101.34/I, 101.35/I

Ovaj uređaj ima također funkciju „ION“, koja je uvijek aktivna tijekom rada. Uređaj proizvodi tok negativnih iona. Generator iona može proizvesti lagani šum, ali to je sasvim normalno.

Što su ioni?

Ioni su električno nabijene čestice koje se nalaze u prirodi. Negativno nabijeni ioni pomažu u pročišćavanju zraka tako što neutraliziraju pozitivno nabijene ione koji, za razliku od prvih, smanjuju kvalitetu zraka time što u okolini zadržavaju mnoge zagađivače. Obilje negativno nabijenih iona možemo pronaći nakon oluje, ili na obali mora ili u planinama, u blizini vodopada i vodenih tokova, gdje je osjećaj dobrostanja posljedica povećane prisutnosti čistog, prirodnog i revitalizirajućeg zraka.

Poboljšana hidratacija kose

Negativno nabijeni ioni pomažu u održavanju prikladne hidratacije kose.

Efekt balzama na kosi

Poboljšana hidratacija djeluje kao balzam na kosi, ima regeneracijski učinak, čini je mekšom i jednostavnijom za češljanje, uz veći volumen i sjaj.

Bez elektrostatičkog naboja ili stršnja

Negativno nabijeni ioni pomažu u smanjivanju statičkog elektriciteta ili učinka „stršnja kose“ te neželjenog petljanja kose.

Važno: nikad nemojte ostavljati uređaj bez nadzora kada je uključen.

SAVJETI ZA RAD

- Preporučene temperature:
 - do 150°C (305°F) za tanku, ravnu i obojenu kosu
 - do 180°C (360°F) za tanku, valovitu kosu
 - do 230°C (450°F) za deblju, kovrčavu kosu
- Tek oprana i osušena kosa lakše se oblikuje.
- Prvih nekoliko puta kad koristite ovaj uređaj preporučuje se primjena na malom području kose.

Tip 101.20, 101.20/I, 101.03, 101.03/I, 101.30, 101.30/I, 101.31, 101.31/I, 101.34, 101.34/I, 101.35, 101.35/I, 102.03

Ovaj je uređaj namijenjen gladenju, ravanju i oblikovanju kose, ostavljajući je sjajnijom. Za uporabu ovog uređaja postupite na sljedeći način: ostavite uređaj da se zagrije do željene temperature. Odvojite kosu u pramenove širine otprilike 5 cm. Uzmite pramenove jednog po jednog između ploča i zatvorite ploče čvrstim stiskom na ručkama.

Za efekt ravnjanja: klizite pločama polako kroz kosu od korijena do vrhova (sl. 3). Ako je potrebno, ponovite radnju dok ne postignete željeni efekt. **Za postizanje kovrči** ili valova postupite na način prikazan na slikama 4, 5 i 6. Pričekajte da se kosa ohladi prije češljanja ili četkanja.

Napomena: produženo i višestruko korištenje uređaja na visokim temperaturama može dovesti do trajnog izravnavanja. To znači da svaka kosa nastoji vratiti svoj prirodni oblik.

Samo za tipove 101.04, 101.04/I, 101.32, 101.32/I, 101.33, 101.33/I

Za postizanje cik-cak učinka odvojite jedan pramen i stavite ga u ploču polazeći od korijena (sl. 7). Zadržite uređaj u položaju nekoliko sekundi na svakom dijelu pramena (sl. 8).

Za postizanje savršene i neprekidne valovitosti, stavite ploču na posljednji val prethodnog dijela (sl. 9, 10). Ako želite postići učinak dobro definiranih valova, nemojte dirati upravo uvijenu kosu. Za mekši učinak raščesljajte pramenove prstima ili isčetkajte kosu kako biste joj povećali volumen.

Samo za tipove 102.04

Ovaj aparat osmišljen je kako bi dao više volumena vašoj kosi, podizanjem vlasi na prirodan način, počevši od podnožja.

Povećanje volumena postiže se zahvaljujući ondulaciji, ograničenoj na prvi dio kose (u blizini linije kose).

Tijekom korištenja aparata imajte na umu sljedeće savjete:

- Počesljajte i raspodijelite kosu u pramenove od približno 2 cm širine.
- Ako odlučite početi od najvišeg dijela glave (sl. 11), kosa u blizini razdjeljka neće se tretirati. Na taj će način

najgornji pramenovi ostati glatki i prikriti blagi cik-cak efekt na onima koji se nalaze ispod njih. (sl. 13).

- Stavite pramen između pločica (sl. 1, ref. 2) pritišćući kosu što je moguće bliže liniji kose. (sl. 12).
- Pločice držite sklopljene oko 2/3 sekunde.
- Nastavite s radom na sljedećim pramenovima.
- Nakon što završite, nježno očetkajte kosu.

Toplinska zaštita

Toplinska zaštita (sl. 1, ref. 7) je silikonska zaštita za ploče (sl. 1, ref. 2) koja štiti od visokih temperatura radi sigurnog i neposrednog spremanja nakon uporabe.

ČIŠĆENJE I ODRŽAVANJE

Prije čišćenja uvijek izvucite utikač uređaja iz strujne utičnice!

Pričekajte da se potpuno ohladi prije čišćenja. Uređaj možete očistiti krpom koju ste navlažili vodom, ali nipošto ne stavljajte uređaj u vodu ili druge tekućine!

Uređaj je u skladu s europskim direktivama 2014/30/EU, 2014/35/EU, 2011/65/EU, (EU) 2015/863, 2009/125/EC, 2012/19/EU i uredbom (EC) br. 1275/2008.



JAMSTVO

VALERA izdaje jamstvo za ovaj uređaj koji ste kupili pod sljedećim uvjetima:

- Uvjeti jamstva za ovaj uređaj onakvi su kako ih odredi prodavač u zemlji prodaje. U Švicarskoj i u zemljama Europske unije jamstveni rok iznosi 24 mjeseca ako je krajnji kupac fizička osoba (kućna uporaba), a 12 mjeseci ako je krajnji korisnik društvo, tvrtka ili profesionalac (profesionalna uporaba). Razdoblje jamstva započinje s datumom kupnje, kako je navedeno na jamstvenom listu koji se obično ispunjava i ovjerava od strane prodavača ili na samom računom prodaje.
- Jamstvo vrijedi samo uz podnošenje valjanog jamstvenog lista ili računa prodaje.
- Jamstvo pokriva otklanjanje svih kvarova proizišlih tijekom jamstvenog razdoblja, a nastalih zbog dokazanih nedostataka u materijalu ili kvaliteti izrade. Otklanjanje nedostataka izvodi se bilo popravkom uređaja ili zamjenom istoga. Jamstvo ne pokriva bilo koju štetu nastalu zbog krivog spajanja na električnu mrežu, neispravnog korištenja, lomova, normalnog trošenja i nesukladnosti s uputama za korištenje.
- Sva druga potraživanja bilo koje prirode, uključujući moguća oštećenja izvan opsega rada uređaja, isključena su, osim ako je odgovornost zakonsko obvezna.
- Jamstveni servis se izvodi bez naknade te nije podložan datumu isteka jamstva.
- Jamstvo je ništavno u slučajevima kada popravke izvode neovlaštene osobe.

Samo za Ujedinjeno Kraljevstvo: ovo jamstvo ni na koji način ne ugrožava vaša prava po statutarom pravu. U slučaju kvara, molimo da uređaj vratite u odgovarajućoj ambalaži i zajedno s jamstvenim listom na kojem se uredno nalazi datum i pečat jednog od naših servisnih centara Valera ili izravno prodavaču, koji će uređaj zatim poslati službenom uvozniku na jamstveni servis.



Simbol  na proizvodu ili na njegovoj ambalaži označava da se s proizvodom ne smije postupiti kao s otpadom iz domaćinstva. Umjesto toga, treba ga predati mjerodavnom skupljalištu za recikliranje električne i elektroničke opreme. Pravilnim rashodovanjem ovog proizvoda korisnik doprinosi sprječavanju mogućih štetnih posljedica po okoliš i po zdravlje, koje bi inače mogle biti prouzročene neprikladnim rukovanjem otpada ovog proizvoda. Za detaljnije informacije o recikliranju ovog proizvoda, molimo obratite se vašem lokalnom gradskom uredu, službi za zbrinjavanje otpada ili trgovini u kojoj ste kupili proizvod.

VALERA je registrirani zaštitni znak tvrtke LIGO PATENTS SA - Švicarska.

